

# Proiettore interattivo Dell S510/S510n Guida all'uso



# Note, richiami all'Attenzione e Avvisi



**NOTA:** La dicitura NOTA indica informazioni importanti che contribuiscono a migliorare l'utilizzo del proiettore.



**ATTENZIONE:** Un richiamo all'ATTENZIONE indica potenziali danni all'hardware o la perdita dei dati se non sono seguite le istruzioni.



**AVVISO:** Un avviso all'AVVISO segnala il potenziale di danni alle proprietà, di lesioni personali o di morte.

---

**Le informazioni contenute nel presente documento sono soggette a modifiche senza preavviso.**

**© 2015 Dell Inc. Tutti i diritti riservati.**

È severamente vietata la riproduzione di questi materiali, con qualsiasi strumento, senza l'autorizzazione scritta di Dell Inc.

Marchi utilizzati in questo testo: Dell ed il logo DELL sono marchi della Dell Inc.; DLP ed il logo DLP sono marchi della TEXAS INSTRUMENTS INCORPORATED; Microsoft e Windows sono marchi o marchi registrati della Microsoft Corporation negli Stati Uniti e/o in altri Paesi.

Altri marchi di fabbrica e nomi commerciali possono essere utilizzati in questo documento sia in riferimento alle aziende che rivendicano il marchio e i nomi sia in riferimento ai prodotti stessi. Dell Inc. nega qualsiasi partecipazione di proprietà relativa a marchi di fabbrica e nomi commerciali diversi da quelli di sua proprietà.

**Modello: Proiettore interattivo Dell S510/S510n**

**Febbraio 2015 Rev. A01**

# Contenuti

<b>1</b>	<b>Informazioni sul proiettore Dell</b>	<b>5</b>
	Contenuto della confezione del proiettore	5
	Vista dall'alto e dal basso del proiettore	7
<b>2</b>	<b>Impostazione del proiettore</b>	<b>9</b>
	Pulizia dello specchio del proiettore	9
	Regolazione della messa a fuoco del proiettore	9
	Regolazione delle dimensioni dell'immagine	10
	Regolazione della forma dell'immagine	11
	Utilizzo del telecomando	12
	Collegamenti del proiettore	17
<b>3</b>	<b>Uso del proiettore</b>	<b>31</b>
	Accensione del proiettore	31
	Spegnimento del proiettore	31
	Impostazioni menu	32
	Uso della penna interattiva (solo per S510)	51
	Uso di Intel® WiDi	59
	Uso di Miracast	68
	Uso di Display wirel./LAN (DoWiFi/DoLAN)	74
	Uso del display USB (DoUSB)	91
	Uso di Presentazione senza PC	94
	Uso di Proiezione audio	102
	Gestione del proiettore con browser web	111
<b>4</b>	<b>Risoluzione dei problemi del proiettore</b>	<b>130</b>
	Segnali guida	135
	Sostituzione della lampada	136
	FAQ:	138
	Configurazione Firewall e FAQ	140
<b>5</b>	<b>Specifiche tecniche</b>	<b>142</b>
	Assegnazione di pin RS232	146

**6 Contattare Dell. . . . . 148**  
    Per contattare Crestron . . . . . 149

**7 Appendice: Glossario. . . . . 150**



# 1

## Informazioni sul proiettore Dell

---

Il proiettore viene fornito con gli elementi indicati di seguito. Assicurarsi che la fornitura sia completa e rivolgersi a Dell se manca qualcosa.

### Contenuto della confezione del proiettore

---

#### Contenuto della confezione S510

---

Cavo di alimentazione

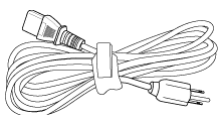

Cavo VGA (VGA-VGA)

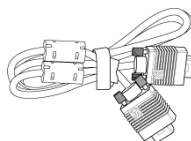

Telecomando



Batterie AAA (6)



CD Guida all'uso e documentazione



Cavo mini USB (USB-A a mini USB-B)

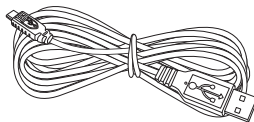

Penna IR (2)/Cappuccio penna (4)

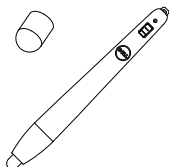

Cinghietta (2)



---

## Contenuto della confezione S510n

---

Cavo di alimentazione

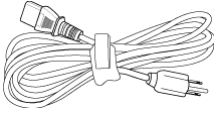

Cavo VGA (VGA-VGA)

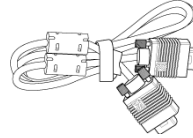

Telecomando



Batterie AAA (6)



CD Guida all'uso e documentazione



## Vista dall'alto e dal basso del proiettore

*Veduta superiore*

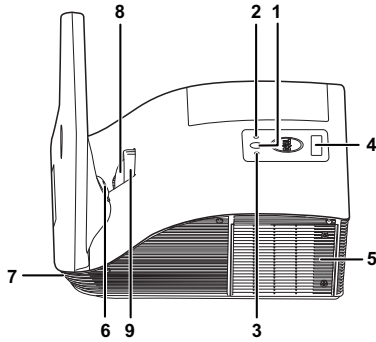

*Veduta inferiore*

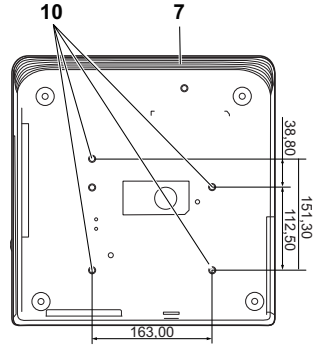

1	Tasto alimentazione
2	LED Temp (Temperatura)
3	LED Lamp (Lampada)
4	Ricevitori infrarossi
5	Coperchio lampada
6	Videocamera (solo per S510)
7	Diffusore da 10 W
8	Obiettivo
9	Ghiera di messa a fuoco
10	Fori di montaggio per installazione su parete: Foro per vite M4 x 8 mm di profondità. Coppia raccomandata <10 kgf-cm

## **ATTENZIONE: Istruzioni per la sicurezza**

- 1 Non usare il proiettore accanto ad apparecchi che generano molto calore.
- 2 Non usare il proiettore in aree dove è presente molta polvere. La polvere potrebbe causare guasti al sistema e il proiettore potrebbe chiudersi automaticamente.
- 3 Accertarsi che il proiettore sia montato in un'area ben ventilata.
- 4 Non bloccare le prese d'aria e le aperture del proiettore.
- 5 Accertarsi che il proiettore operi a temperatura ambiente (fra 5° C e 35° C).
- 6 Non toccare la presa di ventilazione in quanto potrebbe essere estremamente calda all'accensione del proiettore o subito dopo averlo spento.
- 7 Non guardare l'obiettivo con il proiettore acceso per evitare lesioni agli occhi.
- 8 Non posizionare alcun oggetto in prossimità o davanti al proiettore e non coprire l'obiettivo quando il proiettore è acceso in quanto il calore potrebbe fondere o bruciare l'oggetto.
- 9 Non usare il proiettore wireless vicino a persone con pacemaker cardiaco.
- 10 Non usare il proiettore wireless vicino ad attrezzature mediche.
- 11 Non usare il proiettore wireless vicino a forni microonde.



### **NOTA:**

- Non tentare di installare da sé il proiettore sulla parete. L'installazione deve essere eseguita da un tecnico qualificato.
- Kit raccomandato per l'installazione su parete del proiettore (numero parte: 7XY53). Per altre informazioni fare riferimento al sito del supporto Dell all'indirizzo: **dell.com/support**.
- Fare riferimento alle Informazioni sulla sicurezza, in dotazione al proiettore, per altre informazioni.
- Il proiettore S510/S510n può essere usato solo in interni.

# 2

## Impostazione del proiettore

### Pulizia dello specchio del proiettore

- 1 Spegnerne il proiettore e scollegare il cavo d'alimentazione.
- 2 Lasciare che il proiettore si raffreddi per almeno 30 minuti.
- 3 Usare un soffiatore per eliminare la polvere dallo specchio, oppure pulirlo delicatamente usando un panno di microfibra. Non sfregare la superficie dello specchio. Diversamente si può graffiare lo specchio.

**⚠ ATTENZIONE:** Non spruzzare detergenti o solventi direttamente sullo specchio.

**⚠ AVVISO:** La pulizia dei proiettori installati a soffitto può risultare in cadute o lesioni. Rimuovere il proiettore dal supporto a soffitto per pulire lo specchio del proiettore.

### Regolazione della messa a fuoco del proiettore

- 1 Ruotare la ghiera di messa a fuoco fin quando l'immagine non è chiara. Il proiettore può essere messo a fuoco su distanze da 0,517 m fino a 0,759 m  $\pm$  0,01 m.

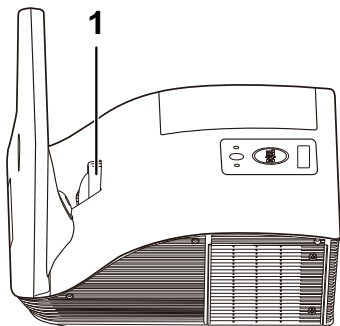

1	Ghiera di messa a fuoco
---	-------------------------

# Regolazione delle dimensioni dell'immagine

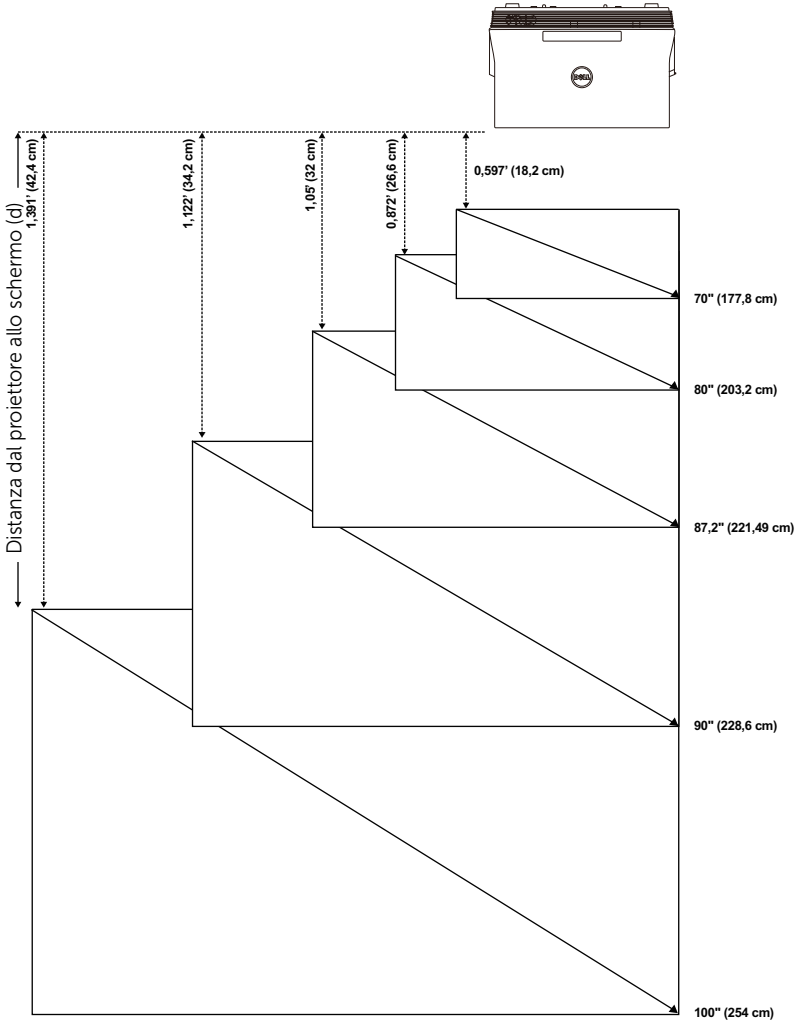

## Regolazione della forma dell'immagine

Distanza di proiezione (cm) [A]	Distanza di proiezione (cm) [B]	Dimensioni dell'immagine			Dalla base del proiettore alla sommità dell'immagine (cm) [D]	Dalla base del proiettore alla parte inferiore dell'immagine (cm) [E]
		Diagonale (pollici/cm) [C]	Larghezza (cm)	Altezza (cm) [H]		
51,7	18,2	70"/177,8 cm	148	92	120	28
60,1	26,6	80"/203,2 cm	172	107	139	32
65,5	32	87,2"/221,4 cm	187	117	151	34
67,7	34,2	90"/228,6 cm	193	121	156	35
75,9	42,4	100"/254 cm	217	136	175	39

\* Questo grafico viene fornito solo a titolo di riferimento per l'utente.

\* Compensazione: 125±5%



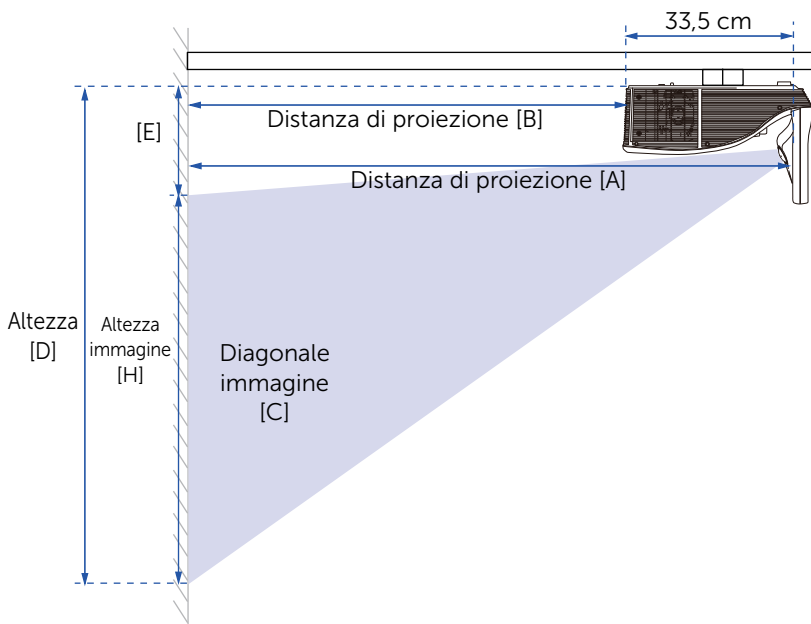

**NOTA:** Distanza dallo specchio alla parte posteriore del proiettore: 33,5 cm



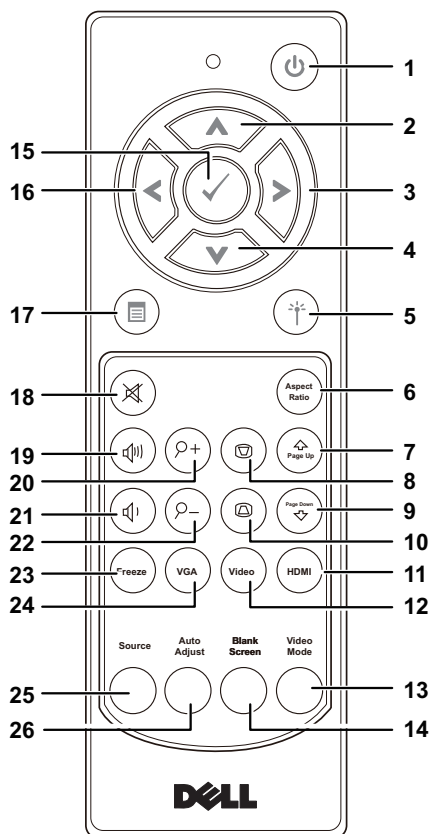







## Utilizzo del telecomando



- |   |   |  |
|---|---|--|
| 1 | Alimentazione  | Accende o spegne il proiettore. Fare riferimento alla sezione "Accensione del proiettore" a pagina 31 e "Spegnimento del proiettore" a pagina 31 per altre informazioni. |
| 2 | Su             | Premere per spostarsi all'interno delle voci del menu OSD (visualizzazione su schermo).  |
| 3 | Destra         | Premere per spostarsi all'interno delle voci del menu OSD (visualizzazione su schermo).  |



4	Giù 	Premere per spostarsi all'interno delle voci del menu OSD (visualizzazione su schermo).
5	Laser 	Puntare il telecomando verso lo schermo e tenere premuto il tasto del laser per attivarlo.  <b>⚠ ATTENZIONE: Non guardare direttamente il puntatore Laser quando è attivo. Evitare di dirigere la luce agli occhi.</b>
6	Proporzioni 	Premere per modificare le proporzioni di una immagine selezionata.
7	Volume su 	Premere questo pulsante per passare alla pagina precedente.  <b>✍ NOTA:</b> Il cavo USB mini deve essere collegato se si vuole usare la funzione Pagina su.
8	Correzione distorsione + 	Premere per regolare la distorsione dell'immagine causata dall'inclinazione del proiettore (-15/+15 gradi).
9	Pagina giù 	Premere questo pulsante per passare alla pagina successiva.  <b>✍ NOTA:</b> Il cavo USB mini deve essere collegato se si vuole usare la funzione Pagina giù.
10	Regolazione distorsione - 	Premere per regolare la distorsione dell'immagine causata dall'inclinazione del proiettore (-15/+15 gradi).
11	HDMI 	Premere per scegliere l'origine HDMI.
12	Video 	Premere per scegliere l'origine Video composito.

13	Mod. Video	Il proiettore è dotato di configurazioni preimpostate ottimizzate per la visualizzazione di dati (slide di presentazione) o video (filmati, giochi, ecc.). Premere il tasto Mod. Video per passare fra Modalità Presentazione, Modalità Luminoso, Modalità Film, sRGB o Modalità Pers. Premendo una volta il tasto Mod. Video sarà mostrata la modalità video corrente. Premendo di nuovo il tasto Mod. Video si passerà fra le modalità.
14	Schermata in bianco	Premere per nascondere/visualizzare l'immagine.
15	Enter 	Premere per confermare la selezione effettuata.
16	Sinistra 	Premere per spostarsi all'interno delle voci del menu OSD (visualizzazione su schermo).
17	Menu 	Premere per attivare l'OSD.
18	Mute 	Premere per azzerare/ripristinare il volume dell'altoparlante del proiettore.
19	Volume su 	Premere per alzare il volume.
20	Zoom + 	Premere per ingrandire l'immagine.
21	Volume giù 	Premere per abbassare il volume.
22	Zoom - 	Premere per ridurre l'immagine.
23	Blocco 	Premere per mettere in pausa l'immagine su schermo, poi premere di nuovo "Blocco" per sbloccare l'immagine.
24	VGA 	Premere per scegliere l'origine VGA.
25	Origine	Premere per passare tra le origini VGA-A, VGA-B, Composito, HDMI-A, HDMI-B, Display wireless, Display USB, Visualizzatore USB, Intel® WiDi e Memoria interna.
26	Reg. autom.	Premere per sincronizzare il proiettore con l'origine di ingresso. La Reg. Autom. non funziona se viene visualizzato l'OSD.

## Inserimento delle batterie del telecomando



**NOTA:** Rimuovere le batterie dal telecomando quando non viene utilizzato.

**1** Premere la linguetta per sollevare il coperchio del vano batterie.

**1**

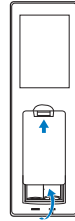

**2** Controllare la polarità (+/-) sulle batterie.

**2**

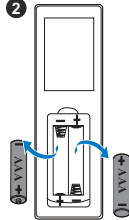

**3** Inserire le batterie e allineare correttamente la polarità in base all'indicazione nel vano batterie.

**3**

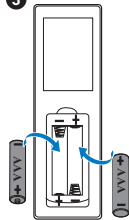

**NOTA:** Non mischiare batterie di tipo diverso e non usare insieme batterie nuove e vecchie.

**4** Posizionare di nuovo il coperchio batterie.

**4**

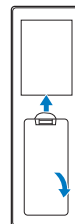

## Portata operativa del telecomando

Distanza operativa	
Angolo	$\pm 40^\circ$
Distància	7 m/22,97 ft

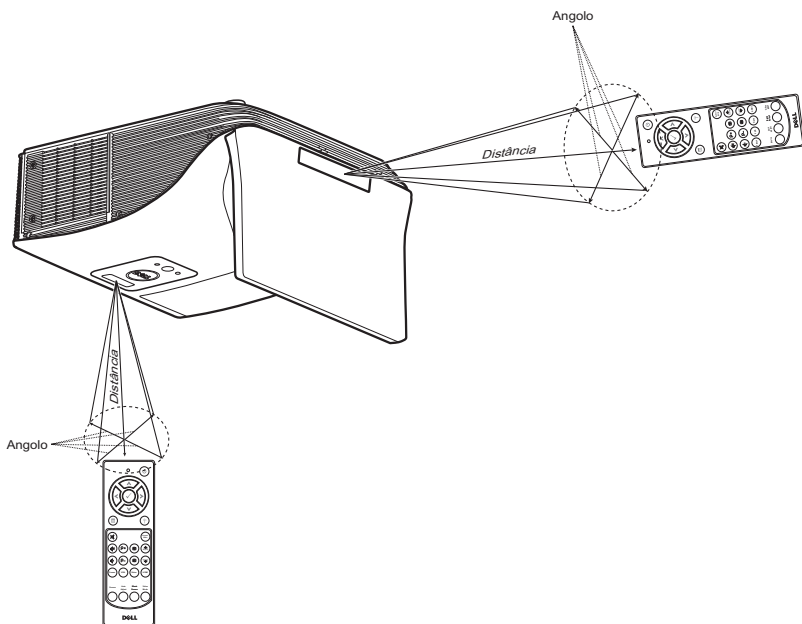

**NOTA:** La distanza operativa attuale potrebbe differire leggermente da quella dell'illustrazione. Le batterie scariche impediscono inoltre al telecomando di azionare correttamente il proiettore.

## Collegamenti del proiettore

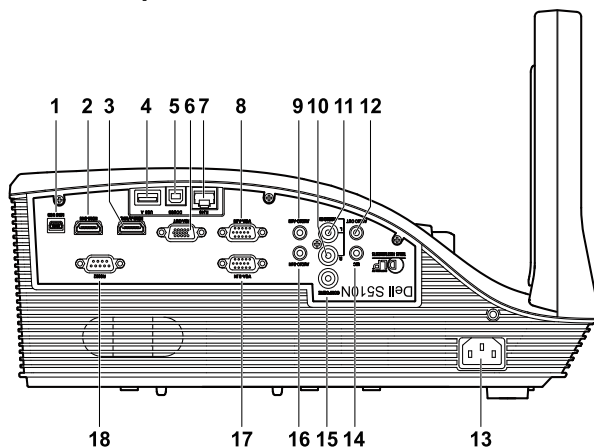

1	Connettore mini USB (tipo mini B) per telecomando, penna interattiva (solo per S510) e aggiornamento del firmware	10	Connettore ingresso canale destro audio
2	Connettore HDMI-B	11	Connettore ingresso canale sinistro audio
3	Connettore HDMI-A/MHL per supporto funzione MHL	12	Connettore di uscita audio
4	Connettore USB tipo A per visualizzatore USB	13	Connettore d'alimentazione
5	Connettore USB tipo B (DoUSB) per display USB	14	Connettore microfono
6	Connettore uscita VGA (loop through monitor)	15	Connettore video composito
7	Connettore RJ-45	16	Connettore di ingresso Audio-B
8	Connettore di ingresso VGA-A (D-sub)	17	Connettore ingresso VGA-B (D-sub)
9	Connettore di ingresso Audio-A	18	Connettore RS232

**⚠ ATTENZIONE:** Attenersi alle istruzioni per la sicurezza prima di iniziare una qualsiasi delle procedure di questa sezione, come descritto a pagina 8.

**NOTA:** La funzione videocamera è disponibile solo per il proiettore S510.

## Collegamento al computer

### Collegamento al computer per video VGA

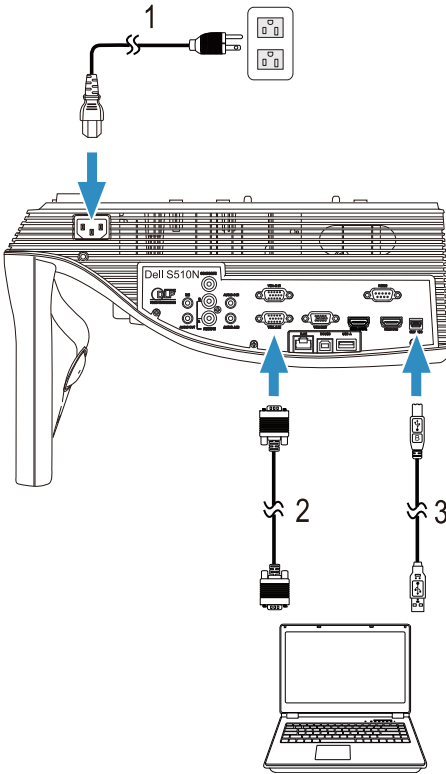

- 1 Cavo d'alimentazione
- 2 Cavo da VGA a VGA
- 3 Cavo USB-A a USB-B mini

**NOTA:** Il cavo USB mini deve essere collegato se si vuole usare la funzione Pagina su e Pagina giù del telecomando.

## Collegamento al computer per video e audio HDMI

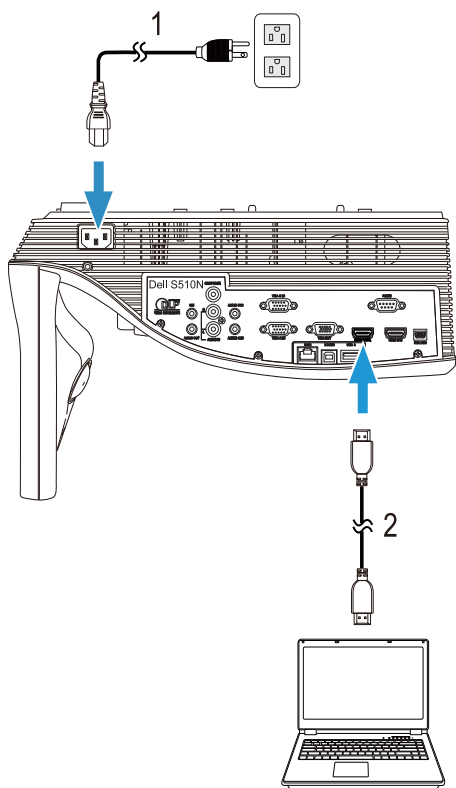

---

1 Cavo d'alimentazione

---

2 Cavo HDMI

---

 **NOTA:** Il cavo HDMI non viene consegnato con il proiettore. Sul sito Dell, all'indirizzo [www.dell.com](http://www.dell.com), si può acquistare il cavo HDMI.

## Collegamento al computer per video e audio USB

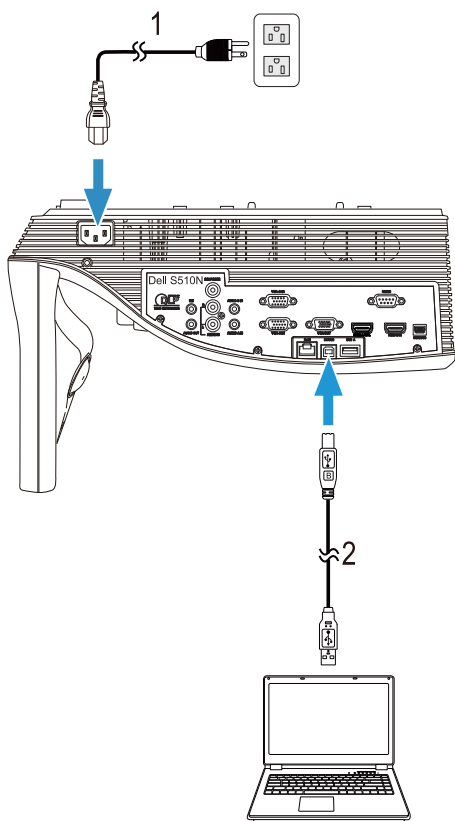

- 
- 1 Cavo d'alimentazione
  - 2 Cavo da USB-A a USB-B
- 

 **NOTA:** Plug and Play. Un solo cavo USB è fornito in dotazione al proiettore. Un cavo USB supplementare può essere acquistato sul sito Dell all'indirizzo [www.dell.com](http://www.dell.com).



## Collegamento al computer per video RS232

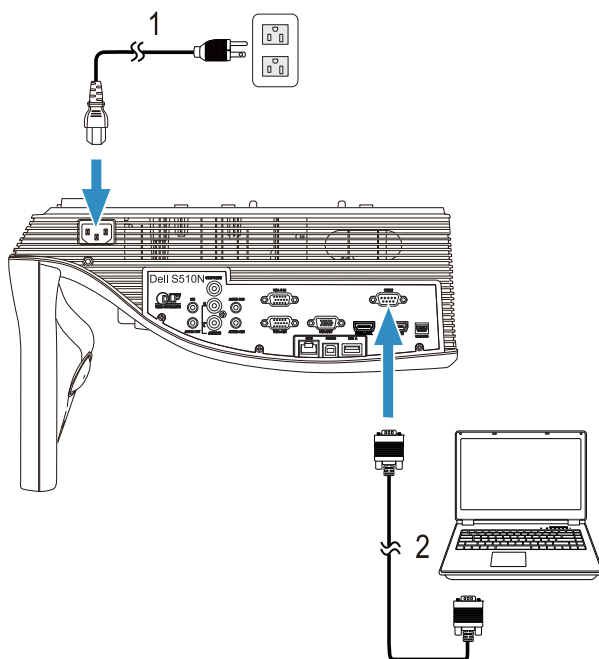

- 
- 1 Cavo d'alimentazione
  - 2 Cavo RS232 (9 pin D-sub femmina a femmina pin 2-3)
- 

 **NOTA:** Il cavo RS232 (9 pin D-sub femmina a femmina pin 2-3) non è fornito in dotazione con il proiettore. Per il cavo e per il software del telecomando RS232, chiedere ad un installatore professionista.

## Collegamento al computer per Intel® WiDi o display wireless (DoWiFi)

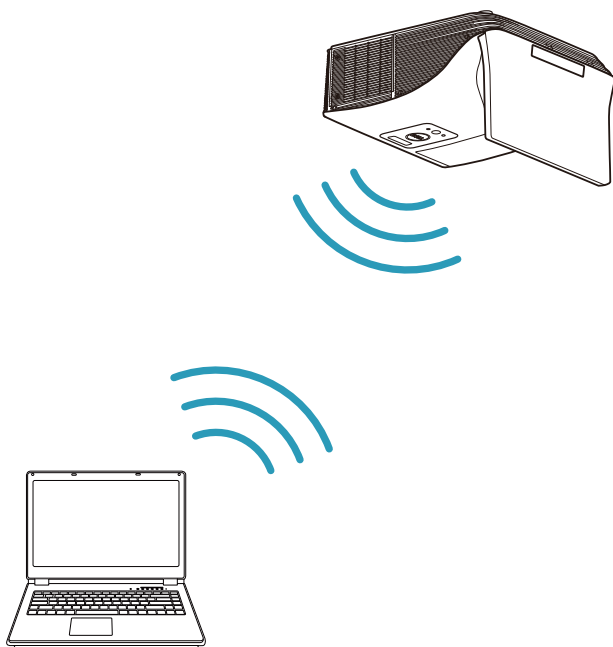

**NOTA:** Il computer deve essere dotato di un adattatore wireless e configurato in modo appropriato per rilevare un'altra connessione wireless. Fare riferimento alla documentazione del computer per informazioni su come configurare una connessione wireless.

**NOTA:** Per connettere un computer tramite Intel® WiDi, il computer deve essere compatibile Intel® WiDi.

Fare riferimento alla sezione "Uso di Intel® WiDi" a pagina 59 e "Uso di Display wirel./LAN (DoWiFi/DoLAN)" a pagina 74 per altre informazioni.

## Collegamento a tablet e smartphone per video e audio MHL

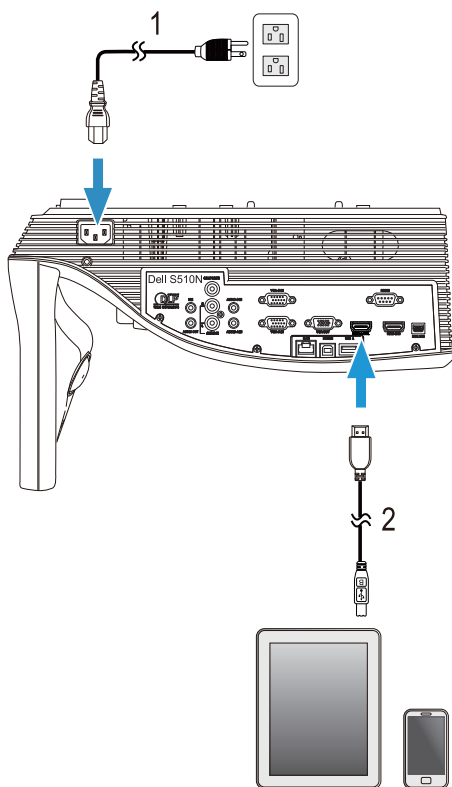

1 Cavo d'alimentazione

2 Cavo MHL

**NOTA:** Il cavo MHL non viene consegnato con il proiettore.

**NOTA:**

- a Lo smartphone o il tablet deve supportare la funzione MHL.
- b Alcuni smartphone o tablet devono collegare l'adattatore MHL supplementare o il cavo adattatore. Contattare il rivenditore di dispositivi.

## Collegamento a tablet e smartphone per presentazione wireless tramite WiFi-Doc e MobiShow



**NOTA:** Dell S510/S510n supporta presentazione wireless da dispositivi Android e iOS. Scaricare le mobile app MobiShow e WiFi-Doc (versione bundle) da Google Play o App Store. Queste applicazioni consentono di trasmettere in modo wireless il contenuto supportato da dispositivi Android o iOS. Dopo aver installato e avviato l'applicazione sul dispositivo mobile, abilitare Wi-Fi sul dispositivo mobile e connettersi alla rete del proiettore, Dell S510 o S510n. I file supportati sono:

Mobi Show	Foto	jpeg / jpg
	MS Powerpoint	PtG2 (conversione da ppt)*
WiFi-Doc	Foto	jpeg / jpg
	MS Powerpoint / Word / Excel / Text / PDF	ppt / pptx / doc / docx / xls / xlsx / txt / pdf

Per informazioni sull'uso di MobiShow e WiFi-Doc, andare al sito di assistenza Dell [dell.com/support](http://dell.com/support) e cercare i manuali per Dell S510/S510n.

\* Installare PtG2 Converter sul PC per la conversione di file PPT in formato PtG2. PtG2 Converter può essere scaricato dal sito [dell.com/support](http://dell.com/support).

**Collegamento a tablet e smartphone per streaming wireless di video e audio tramite Miracast**

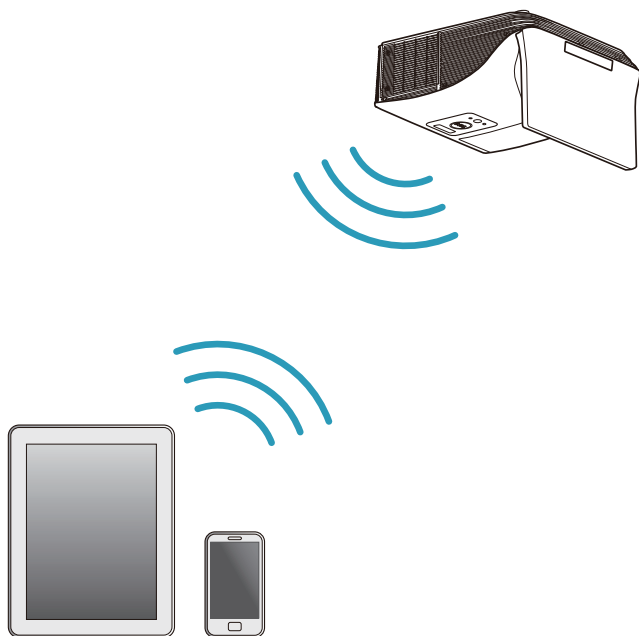

Fare riferimento a "Uso di Miracast" a pagina 68 per altre informazioni.

## Collegamento a sorgenti video

### Collegamento ad un monitor esterno per video VGA loop-through

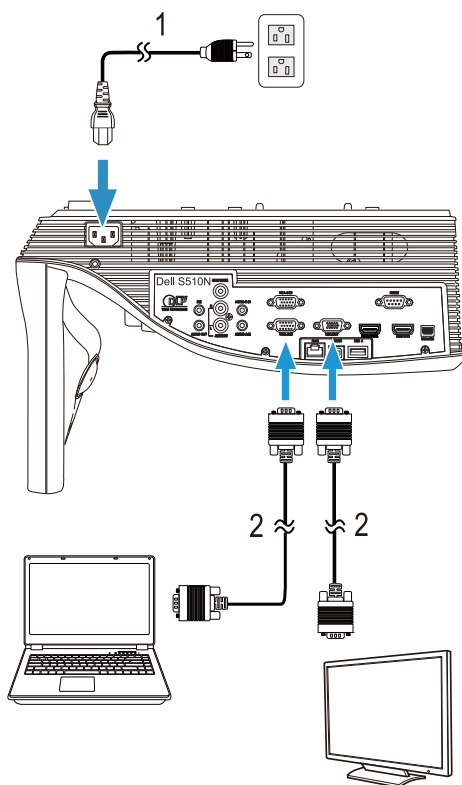

1 Cavo d'alimentazione

2 Cavo da VGA a VGA



**NOTA:** Con il proiettore viene consegnato un solo cavo VGA. Sul sito Dell, all'indirizzo **[www.dell.com](http://www.dell.com)**, si può acquistare un altro cavo VGA.

## Collegamento ad altoparlanti esterni

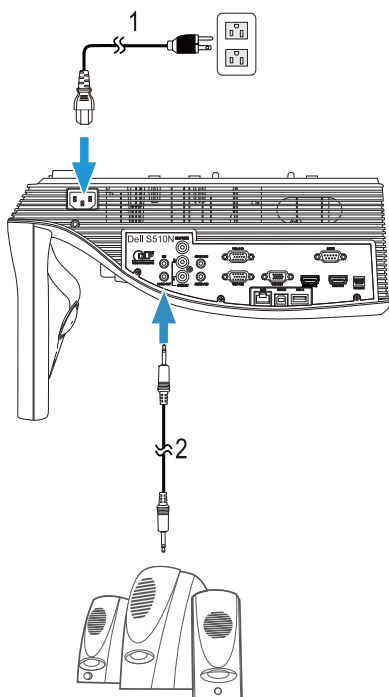

---

1 Cavo d'alimentazione

---

2 Cavo audio

---



**NOTA:** Il cavo audio non viene fornito con il proiettore.

## Collegamento a dispositivi USB esterni

### Dispositivo di memoria USB

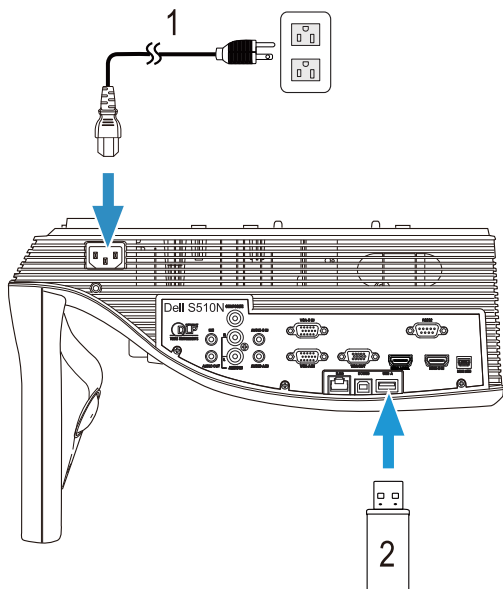

---

1 Cavo d'alimentazione

---

2 Disco flash USB

---

**NOTA:** Il disco flash USB non è fornito in dotazione con il proiettore.

Fare riferimento a "Uso di Presentazione senza PC" a pagina 94 per altre informazioni.



## Collegamento alla rete locale (LAN)

Per proiettare un'immagine e controllare il proiettore collegato alla rete usando il cavo RJ45.

Fare riferimento a "Impostazione rete" a pagina 116 per configurare le impostazioni di rete.

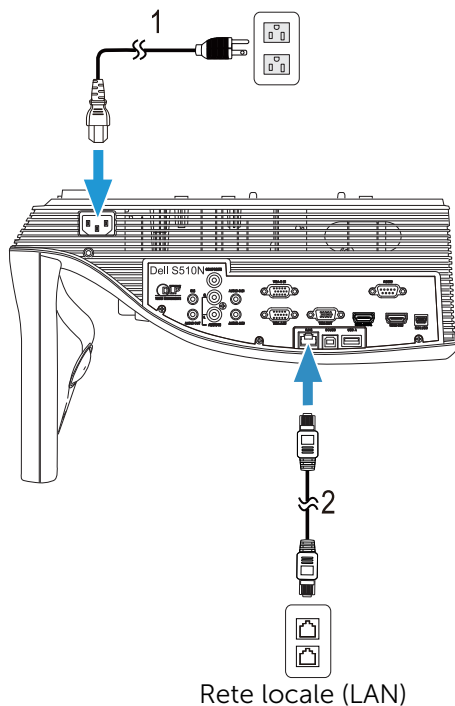

1 Cavo d'alimentazione

2 Cavo RJ45



**NOTA:** Il cavo RJ45 non viene consegnato con il proiettore. Sul sito Dell, all'indirizzo **www.dell.com**, si può acquistare il cavo RJ45.

## Collegamento ad una scatola di comando RS232 commerciale

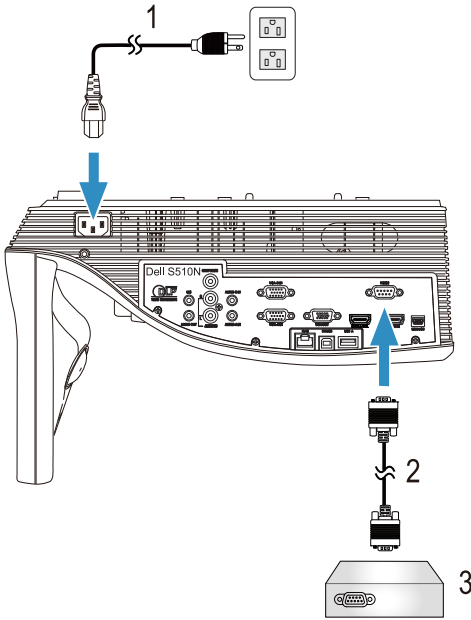

- 
- 1 Cavo d'alimentazione
  - 2 Cavo RS232 (9 pin D-sub femmina a femmina pin 2-3)
  - 3 Scatola di comando RS232 commerciale
- 



**NOTA:** Il cavo RS232 (9 pin D-sub femmina a femmina pin 2-3) non è fornito in dotazione con il proiettore. Per ottenere il cavo, chiedere ad un installatore professionista.

# 3

## Uso del proiettore

---

### Accensione del proiettore



**NOTA:** Accendere il proiettore prima di accendere l'origine (computer, lettore DVD, ecc.). La spia di colore bianco sul pulsante di **Alimentatore** lampeggia finché lo stesso non viene premuto.

- 1 Collegare il cavo d'alimentazione e gli appropriati cavi segnale al proiettore. Per informazioni sul collegamento del proiettore, consultare "Impostazione del proiettore" a pagina 9.
- 2 Premere il tasto **Alimentazione** (fare riferimento a "Utilizzo del telecomando" a pagina 12 per trovare il tasto **Alimentazione**).
- 3 Accendere l'origine video (computer, lettore DVD, ecc.).
- 4 Collegare l'origine al proiettore con il cavo appropriato. Per le istruzioni su come effettuare il collegamenti dell'origine al proiettore, consultare "Impostazione del proiettore" a pagina 9.
- 5 Per impostazione predefinita, l'origine di ingresso del proiettore è impostata su VGA-A. Se necessario, modificare l'origine del proiettore.
- 6 Se al proiettore sono collegate più origini, premere il tasto **Source** sul telecomando per selezionare l'origine desiderata. Fare riferimento a "Utilizzo del telecomando" a pagina 12 per trovare il tasto **Source**.

### Spegnimento del proiettore



**ATTENZIONE:** Scollegare il proiettore dalla corrente dopo averlo spento eseguendo correttamente i seguenti passaggi.

- 1 Premere il tasto **Alimentazione**. Attenersi alle istruzioni mostrate su schermo per spegnere in modo appropriato il proiettore.



**NOTA:** Sullo schermo apparirà il messaggio "**Premere il tasto Alimentazione per spegnere il proiettore.**". Il messaggio scompare dopo 5 secondi oppure premere il tasto **Menu** per cancellarlo.

- 2 Premere nuovamente il tasto **Alimentazione**. Le ventole di raffreddamento continuano a funzionare per 120 secondi.
- 3 Per spegnere rapidamente il proiettore, tenere premuto per 1 secondo il tasto **Alimentazione** mentre le ventole di raffreddamento del proiettore sono ancora in funzione.



**NOTA:** Prima di riaccendere il proiettore, attendere 60 secondi per consentire alla temperatura interna di stabilizzarsi.

4 Scollegare il cavo di alimentazione dalla presa elettrica e dal proiettore.

## Impostazioni menu

- Il proiettore dispone di un menu OSD multilingue che può essere visualizzato con o senza la presenza di un'origine di ingresso.
- Premere il tasto Menu del telecomando per accedere al menu principale.
- Per spostarsi all'interno delle schede del menu principale, premere il tasto o sul telecomando.
- Per selezionare un menu secondario, premere il tasto o sul telecomando.
- Per selezionare un'opzione, premere il tasto o sul telecomando. Quando una voce di menu è selezionata assume un colore blu scuro.
- Usare il tasto o sul pannello di controllo o sul telecomando per regolare le impostazioni.
- Per tornare al menu principale, premere il tasto del telecomando.
- Per uscire dall'OSD, premere direttamente il tasto Menu sul telecomando.

## SELEZ. INPUT

Il menu Selez. Input permette di selezionare l'origine dell'ingresso del proiettore.

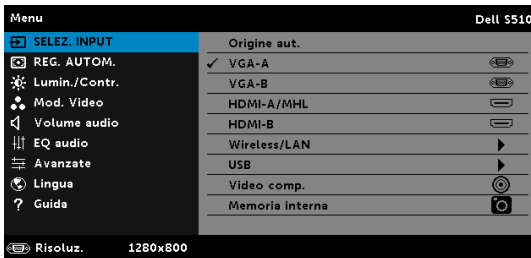

**VGA-A**—Premere per rilevare il segnale VGA-A.

**VGA-B**—Premere per rilevare il segnale VGA-B.

**HDMI-A/MHL**—Premere per rilevare il segnale HDMI-A/MHL.

**HDMI-B**—Premere per rilevare il segnale HDMI-B.

**WIRELESS/LAN**—Premere per attivare il menu Selez. Input - Wireless/LAN.



**NOTA:** La funzione Wireless/LAN può essere usata dopo avere attivato la funzione "Wireless e LAN".

**USB**—Premere  per attivare il menu Origine d'input - USB.



**NOTA:** La funzione USB può essere usata dopo avere attivato la funzione "Wireless e LAN".

**VIDEO COMP.**—Premere  per rilevare il segnale video composito.

**MEMORIA INTERNA**—Consente di riprodurre le foto, brani video o musicali e file di MS Word, Excel, Powerpoint e PDF dalla memoria interna del proiettore.



**NOTA:** La memoria interna può essere usata dopo avere attivato la funzione "Wireless e LAN".



**NOTA:**

**MODALITÀ D'ARCHIVIAZIONE**—È inoltre possibile collegare il cavo USB della memoria interna per eseguire la copia, l'eliminazione, lo spostamento e altre istruzioni dal computer alla memoria interna del proiettore.

Quando vengono collegati il proiettore e il computer mediante il cavo USB, verrà visualizzato il messaggio USB collegato e sarà possibile selezionare **DoUSB** o **Modalità d'archiviazione**.

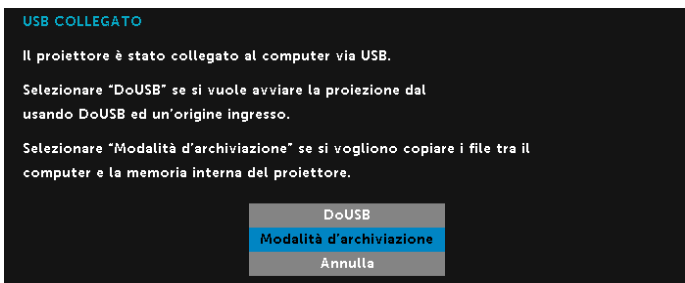

## SELEZ. INPUT WIRELESS/LAN

Il menu Selez. Input Wireless/LAN permette di attivare Intel® WiDi/Miracast e Display wirel./LAN.

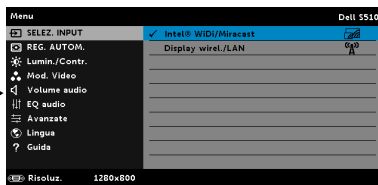
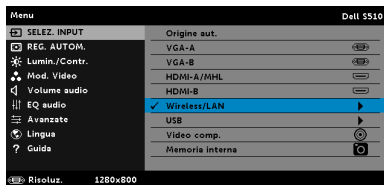

**INTEL® WIDI/MIRACAST**—Premere  per accedere alla schermata Guida Intel® WiDi o Miracast del proiettore.

**DISPLAY WIREL./LAN**—Premere  per accedere alla schermata Guida Wireless o LAN del proiettore. Fare riferimento a "Schermata Guida Wireless o LAN" a pagina 75.

## SELEZ. INPUT USB

Il menu Selez. Input USB permette di attivare Display USB e Visualizzatore USB.

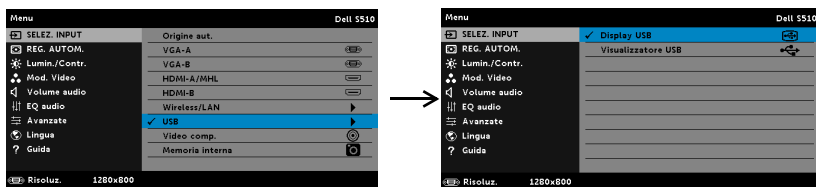

**DISPLAY USB**—Permette di visualizzare lo schermo del proiettore sul computer/notebook usando il cavo USB.



**NOTA:** Se non è possibile visualizzare DoUSB, consultare "Risoluzione dei problemi del proiettore" a pagina 130.

**VISUALIZZATORE USB**—Consente di riprodurre le foto, brani video o musicali e file di MS Word, Excel, Powerpoint e PDF dalla propria chiavetta USB.

## REG. AUTOM.

La funzione Reg. Autom. regola automaticamente Posizione orizz., Posizione vert., Frequenza e Allineamento del proiettore in modalità PC.



## LUMIN./CONTR.

Il menu Lumin./Contr. permette di regolare le impostazioni di luminosità/contrasto del proiettore.

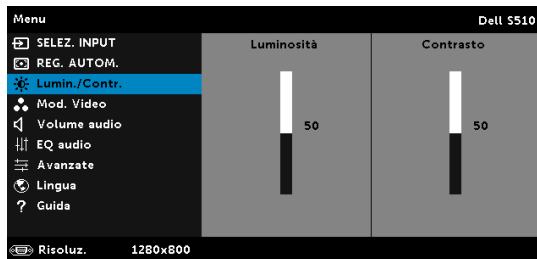

**LUMINOSITÀ**—Utilizzare  e  per regolare la luminosità dell'immagine.

**CONTRASTO**—Usare  e  per regolare il contrasto dello schermo.



**NOTA:** Se si regolano le impostazioni di **Luminosità** e **Contrasto** ed il proiettore passa automaticamente alla modalità Pers.

## MOD. VIDEO

Il menu Mod. Video permette di ottimizzare l'immagine: **Presentazione**, **Luminoso**, **FILM**, **sRGB** (fornisce una presentazione del colore più accurata) e **PERS.** (configura le impostazioni preferite).

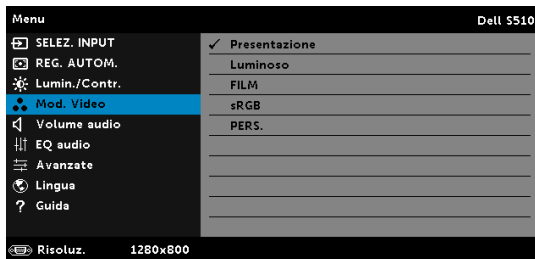

## Volume audio

Il menu Volume audio consente di regolare le impostazioni del volume **Audio, Microfono, Principale** del proiettore.

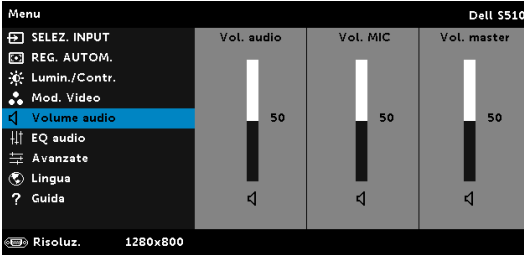

**VOLUME AUDIO**—Premere  per aumentare il volume audio e  per diminuirlo.

**VOL. MIC**—Premere  per aumentare il volume del microfono e  per diminuirlo.

**Vol. master**—Premere  per aumentare il volume audio e del microfono e  per diminuirlo.

## EQ audio

Il menu EQ audio consente di regolare l'audio per incrementare o ridurre (attenuazione) i livelli di diverse frequenze in un segnale.

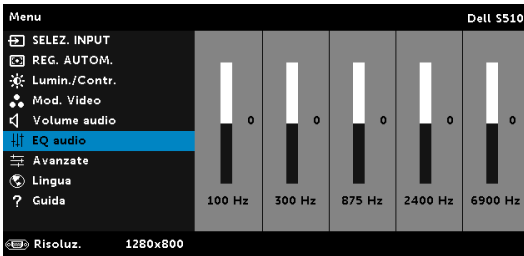



## AVANZATE

Il menu Avanzate permette di modificare le impostazioni di **Immagine**, **Visualizz.**, **Proiettore**, **LAN**, **Wireless**, **Menu**, **Alimentazione** e **Info proiettore**.

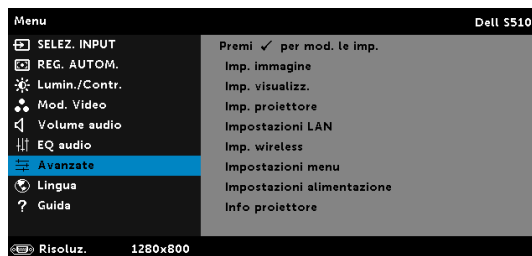



**IMP. IMMAGINE (IN MODALITÀ PC)**—Selezionare e premere  per attivare le impostazioni immagine. Il menu Imp. immagine fornisce le seguenti opzioni:



**TEMP. COLORE**—Consente di regolare la temperatura colore. La schermata appare più fredda a temperature colore più alte e più calda a temperature più basse. Quando si regolano i valori nel menu **Regol. colore**, viene attivata la modalità Pers. I valori vengono salvati nella modalità Pers.

**REG. COL. PER.**—Consente di regolare manualmente i colori rosso, verde e blu.

**INTENSITÀ BIANCO**—Premere  ed usare  e  per visualizzare l'intensità del bianco.

**SPAZIO COLORE**—Permette di selezionare lo spazio colore. Le opzioni sono: RGB, YCbCr e YPbPr.

**USCITA VGA**—Selezionare ATTIVA o DISATT. per attivare/disattivare la funzione d'uscita VGA quando il proiettore è in stato di standby. L'impostazione predefinita è DISATT.





**NOTA:** Se si regolano le impostazioni di **Temp. colore** e **Reg. col. per.** e **Intensità bianco**, il proiettore passa automaticamente alla **modalità PERS.**



**IMP. IMMAGINE (IN MOD. VIDEO)**—Selezionare e premere  per attivare le impostazioni immagine. Il menu Imp. immagine fornisce le seguenti opzioni:





**TEMP. COLORE**—Consente di regolare la temperatura colore. La schermata appare più fredda a temperature colore più alte e più calda a temperature più basse. Quando si regolano i valori nel menu **Regol. colore**, viene attivata la modalità Pers. I valori vengono salvati nella modalità Pers.

**REG. COL. PER.**—Consente di regolare manualmente i colori rosso, verde e blu.

**SATURAZIONE**—Consente di regolare l'origine video da bianco e nero a colori. Premere  per aumentare la quantità di colore nell'immagine e  per diminuire la quantità di colore nell'immagine.

**NITIDEZZA**—Premere  per aumentare la nitidezza e  per diminuire la nitidezza.

**TINTA**—Premere  per aumentare la quantità di verde nell'immagine e  per diminuire la quantità di verde nell'immagine.

**INTENSITÀ BIANCO**—Premere  ed usare  e  per visualizzare l'intensità del bianco.

**SPAZIO COLORE**—Permette di selezionare lo spazio colore. Le opzioni sono: RGB, YCbCr e YPbPr.

**USCITA VGA**—Selezionare ATTIVA o DISATT. per attivare/disattivare la funzione d'uscita VGA quando il proiettore è in stato di standby. L'impostazione predefinita è DISATT..



#### **NOTA:**

- 1 Se si regolano le impostazioni di **Temp. colore**, **Reg. col. per.**, **Saturazione**, **Nitidezza**, **Tinta** e **Intensità bianco**, il proiettore passa automaticamente alla modalità PERS.

**2 Saturazione, Nitidezza e Tinta** sono disponibili solo quando l'origine dell'ingresso è Composito.

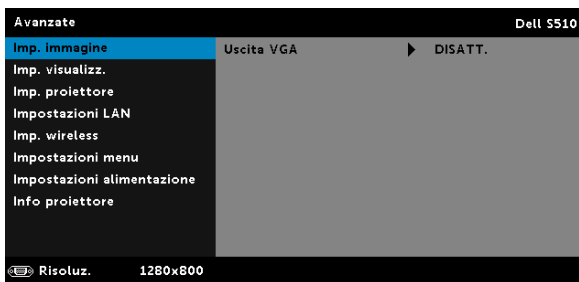

**IMP. IMMAGINE (NESSUNA ORIGINE D'INGRESSO)**—Selezionare e premere  per attivare le impostazioni immagine. Il menu Imp. immagine fornisce le seguenti opzioni:



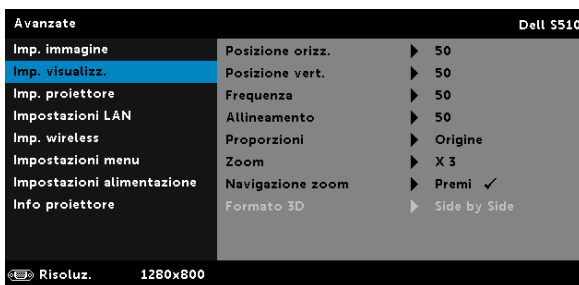

**USCITA VGA**—Selezionare ATTIVA o DISATT. per attivare/disattivare la funzione d'uscita VGA quando il proiettore è in stato di standby. L'impostazione predefinita è DISATT..

**IMP. VISUALIZZ. (IN MODALITÀ PC)**—Selezionare e premere  per attivare le impostazioni immagine. Il menu Imp. immagine fornisce le seguenti opzioni:



**POSIZIONE ORIZZ.**—Premere  per spostare l'immagine verso destra e  per spostare l'immagine verso sinistra.

**POSIZIONE VERT.**—Premere  per spostare l'immagine verso l'alto e premere  per spostare l'immagine verso il basso.

**FREQUENZA**—Permette di cambiare la frequenza dei dati di visualizzazione per farla corrispondere a quella della scheda video del computer. Se si vede uno sfarfallio verticale, usare il comando Frequenza per minimizzare le barre. Questa funzione consente una regolazione approssimativa del segnale.



**ALLINEAMENTO**—Sincronizza la fase del segnale visualizzato con la scheda video. Se l'immagine su schermo è instabile o sfarfalla, usare Allineamento per correggere il problema. Questa funzione consente una regolazione ottimale del segnale.

**PROPORZIONI**—Permette di selezionare le proporzioni per regolare come appare l'immagine. Le opzioni sono: Origine, 16:10 e 4:3.

- Origine — Selezionare Origine per mantenere le proporzioni dell'immagine del proiettore in base all'origine dell'ingresso.
- 16:10 — L'origine dell'ingresso è proporzionata per adattarsi alla larghezza dello schermo e proiettare un'immagine 16:10.
- 4:3 — L'origine dell'ingresso scala per adattarsi allo schermo proietta un'immagine 4:3.

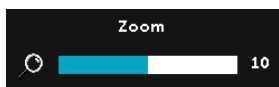



**ZOOM**—Premere  e  per ingrandire e visualizzare l'immagine.

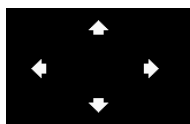

Regolare la scala dell'immagine premendo  o  e premere  per visualizzare, solo sul telecomando.



**NAVIGAZIONE ZOOM**—Premere  per attivare il menu **Navigazione zoom**.

Usare     per navigare nello schermo di proiezione.

**FORMATO 3D**—Consente di selezionare il formato 3D. Le opzioni sono: Side by Side, Side by Side int., Top/Bottom e Top/Bottom Full.

**SINCRONIZZAZIONE INVERSA 3D**—Se, mentre si indossano gli occhiali DLP 3D, si vedono immagini mediocri o sovrapposte, eseguire il comando "Inverti" per ottenere la migliore corrispondenza sinistra/destra della sequenza immagini ed ottenere le immagini corrette. (Per occhiali DLP 3D)

#### **NOTA:**

- 1 Per creare un'esperienza 3D saranno necessari degli altri componenti, includendo:
  - a Occhiali 3D "Active" con DLP Link™.
  - b Contenuti 3D. Fare riferimento alla "Nota 2".
  - c Lettore 3D.
- 2 Il supporto HDMI 1.4a 3D e la frequenza d'aggiornamento sono i seguenti:
  - a 1280x720p a 50 Hz Frame Packing
  - b 1280x720p a 59,94/60 Hz Frame Packing
  - c 1920x1080p a 23,98/24 Hz Frame Packing
  - d 1920x1080i a 50 Hz Side by Side Half

- e 1920x1080i a 59,94/60 Hz Side by Side Half
- f 1280x720p a 50 Hz Top and Bottom
- g 1280x720p a 59,94/60 Hz Top and Bottom
- h 1920x1080p a 23,98/24 Hz Top and Bottom

**IMP. VISUALIZZ. (IN MOD. VIDEO)**—Selezionare e premere  per attivare le impostazioni immagine. Il menu Imp. immagine fornisce le seguenti opzioni:





**PROPORZIONI**—Permette di selezionare le proporzioni per regolare come appare l'immagine. Le opzioni sono: Origine, 16:10 e 4:3.

- Origine — Selezionare Origine per mantenere le proporzioni dell'immagine del proiettore in base all'origine dell'ingresso.
- 16:10 — L'origine dell'ingresso è proporzionata per adattarsi alla larghezza dello schermo e proiettare un'immagine 16:10.
- 4:3 — L'origine dell'ingresso scala per adattarsi allo schermo proietta un'immagine 4:3.

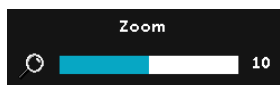



**ZOOM**—Premere  e  per ingrandire e visualizzare l'immagine.

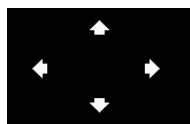

Regolare la scala dell'immagine premendo  o  e premere  per visualizzare, solo sul telecomando.



**NAVIGAZIONE ZOOM**—Premere  per attivare il menu Navigazione zoom.

Usare     per navigare nello schermo di proiezione.

**FORMATO 3D**—Consente di selezionare il formato 3D. Le opzioni sono: Side by Side, Side by Side int., Top/Bottom e Top/Bottom Full.

**SINCRONIZZAZIONE INVERSA 3D**—Se, mentre si indossano gli occhiali DLP 3D, si vedono immagini mediocri o sovrapposte, eseguire il comando "Inverti" per ottenere la migliore corrispondenza sinistra/destra della sequenza immagini ed ottenere le immagini corrette. (Per occhiali DLP 3D)

## **NOTA:**

- 1 Per creare un'esperienza 3D saranno necessari degli altri componenti, includendo:
  - a Occhiali 3D "Active" con DLP Link™.
  - b Contenuti 3D. Fare riferimento alla "Nota 2".
  - c Lettore 3D.
- 2 Il supporto HDMI 1.4a 3D e la frequenza d'aggiornamento sono i seguenti:
  - a 1280x720p a 50 Hz Frame Packing
  - b 1280x720p a 59,94/60 Hz Frame Packing
  - c 1920x1080p a 23,98/24 Hz Frame Packing
  - d 1920x1080i a 50 Hz Side by Side Half
  - e 1920x1080i a 59,94/60 Hz Side by Side Half
  - f 1280x720p a 50 Hz Top and Bottom
  - g 1280x720p a 59,94/60 Hz Top and Bottom
  - h 1920x1080p a 23,98/24 Hz Top and Bottom

**IMP. PROIETTORE**—Selezionare e premere  per attivare le impostazioni del proiettore. Il menu Imp. proiettore fornisce le seguenti opzioni:

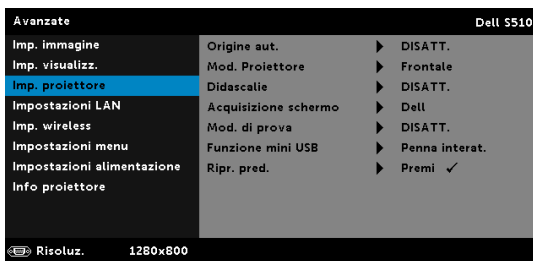

**ORIGINE AUT.**—Selezionare DISATT. (impostazione predefinita) per bloccare il segnale d'ingresso corrente. Se si preme il tasto Source quando la modalità Origine aut. è impostata su DISATT. si può selezionare manualmente il segnale d'ingresso. Selezionare ATTIVA per rilevare automaticamente i segnali d'ingresso disponibili. Se si preme il tasto Source quando il proiettore è acceso, questo trova automaticamente il successivo segnale d'ingresso disponibile.

**MOD. PROIETTORE**—consente di selezionare la modalità del proiettore, in base a come è montato l'apparecchio.

- Proiezione posteriore-Supporto da parete — Il proiettore inverte e capovolge l'immagine. La proiezione può essere eseguita da dietro uno schermo trasparente con proiettori installati su soffitto (per proiezione regolare).
- Proiezione frontale-Supporto da parete — Il proiettore capovolge l'immagine di proiettori installati su parete.

**DIDASCALIE**—Selezionare **ATTIVA** per abilitare le didascalie ed attivare il menu delle didascalie. Selezionare le opzioni appropriate per le didascalie: CC1, CC2, CC3 e CC4.

 **NOTA:**

- 1 L'opzione Didascalie è disponibile solo per NTSC.
- 2 Le didascalie possono essere abilitate solo tramite ingresso Video composito.

**ACQUISIZIONE SCHERMO**—L'impostazione predefinita è il logo Dell come sfondo. Si può anche selezionare l'opzione Acquisizione schermo per acquisire la schermata. Sullo schermo appare il seguente messaggio.



 **NOTA:** Per acquisire un'immagine intera, assicurarsi che il segnale d'ingresso collegato al proiettore abbia una risoluzione di 1280 x 800.

**MOD. DI PROVA**—Mod. di prova viene utilizzato per testare messa a fuoco e risoluzione.

La funzione **Mod. di prova** può essere abilitata o disabilitata selezionando **DISATT.**, **1** o **2**.

Mod. di prova 1:

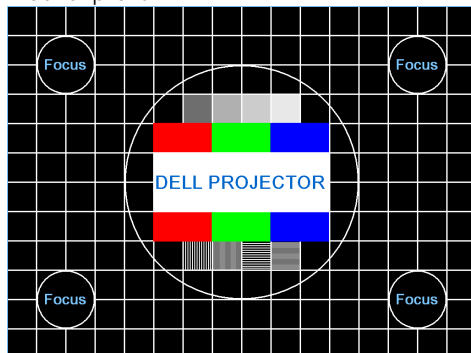

Mod. di prova 2:

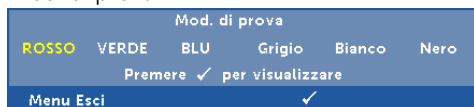

**FUNZIONE MINI USB**—Permette di selezionare **Penna interat.** o **Ctrl Pg remoto**.



**NOTA:** La funzione mini USB è disponibile solo per il proiettore S510.

**RIPR. PRED.**—Selezionare Conferma e premere  per ripristinare tutte le impostazioni sui valori predefiniti. Appare il seguente messaggio d'avviso:



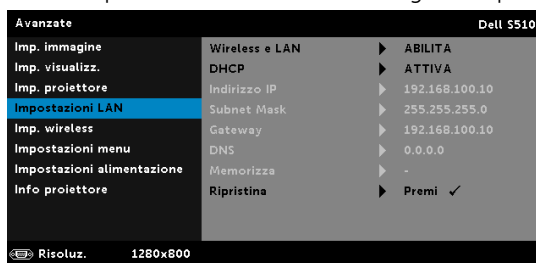

**Ripristino delle impostazioni predefinite**

Le voci ripristinate includono le impostazioni sia delle origini PC, sia delle origini Video.

**IMPOSTAZIONI LAN**—Selezionare e premere  per attivare le Impostazioni LAN. Il menu Impostazioni LAN fornisce le seguenti opzioni:



**WIRELESS E LAN**—Selezionare **ABILITA** per attivare la funzione Wireless e LAN. Selezionare **Disattiva** per disattivare la funzione Wireless e LAN.

**DHCP**—Se sulla rete c'è un server DHCP, al quale il proiettore è collegato, l'indirizzo IP sarà acquisito automaticamente quando DHCP è impostato su Attiva. Se DHCP è impostato su Disattiva, impostare manualmente indirizzo IP, Subnet Mask e Gateway. Usare  e  per selezionare il numero di indirizzo IP, Subnet Mask, e Gateway. Inserire e premere Enter per confermare ciascun numero e poi usare  e  per impostare la voce successiva.

**INDIRIZZO IP**—Assegnare automaticamente o manualmente l'indirizzo IP al proiettore connesso alla rete.



**SUBNET MASK**—Configurare la Subnet Mask della connessione di rete.

**GATEWAY**—Verificare l'indirizzo del Gateway con l'amministratore di rete/di sistema se viene configurato manualmente.







**DNS**—Verificare l'indirizzo IP del server DNS con l'amministratore di rete/di sistema se viene configurato manualmente.

**MEMORIZZA**—Premere  per salvare le modifiche apportate alla configurazione della rete.

 **NOTA:**

- 1 Usare i tasti  e  per selezionare Indirizzo IP, Subnet Mask, Gateway, DNS e Memorizza.



- 2 Premere il tasto  per accedere a Indirizzo IP, Subnet Mask, Gateway o DNS ed impostare il valore. (L'opzione selezionata è evidenziata di colore blu)
  - a Usare il tasto  e  per selezionare l'opzione.
  - b Usare il tasto  e  per impostare il valore.
  - c Al termine della configurazione, premere il tasto  per uscire.
- 3 Dopo avere configurato **Indirizzo IP, Subnet Mask, Gateway** e **DNS**, selezionare **Memorizza** e premere il tasto  per archiviare le impostazioni.
- 4 Se si seleziona **Memorizza** senza premere il tasto **Enter**, il sistema manterrà le impostazioni originali.

**RIPRISTINA**—Premere  per ripristinare la configurazione di rete.

**IMP. WIRELESS**—Selezionare e premere  per attivare le impostazioni Wireless. Il menu Imp. Wireless fornisce le seguenti opzioni:

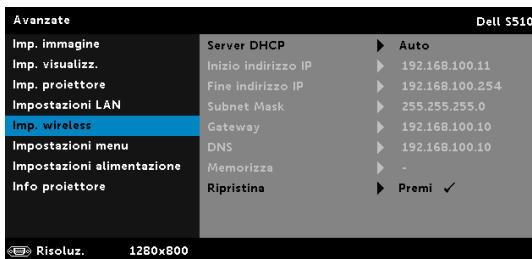

**SERVER DHCP**—Permette di abilitare il server DHCP della rete wireless.

**INIZIO INDIRIZZO IP**—Assegna automaticamente o manualmente l'indirizzo IP iniziale del server DHCP al proiettore collegato alla rete wireless.

**FINE INDIRIZZO IP**—Assegna automaticamente o manualmente l'indirizzo IP finale del server DHCP al proiettore collegato alla rete wireless.









**SUBNET MASK**—Configura la Subnet Mask della connessione wireless.

**GATEWAY**—Verificare l'indirizzo del Gateway con l'amministratore di rete/di sistema se viene configurato manualmente.

**DNS**—Verificare l'indirizzo IP del server DNS con l'amministratore di rete/di sistema se viene configurato manualmente.

**MEMORIZZA**—Premere  per salvare le modifiche eseguite alle impostazioni della configurazione wireless.

## **NOTA:**

- 1 Usare i tasti  e  per selezionare Indirizzo IP, Subnet Mask, Gateway, DNS e Memorizza.
- 2 Premere il tasto  per accedere a Indirizzo IP, Subnet Mask, Gateway o DNS ed impostare il valore. (L'opzione selezionata è evidenziata di colore blu)
  - a Usare il tasto  e  per selezionare l'opzione.
  - b Usare il tasto  e  per impostare il valore.
  - c Al termine della configurazione, premere il tasto  per uscire.
- 3 Dopo avere configurato **Indirizzo IP, Subnet Mask, Gateway** e **DNS**, selezionare **Memorizza** e premere il tasto  per archiviare le impostazioni.
- 4 Se si seleziona **Memorizza** senza premere il tasto **Enter**, il sistema manterrà le impostazioni originali.

**RIPRISTINA**—Premere  per ripristinare la configurazione wireless.

**IMPOSTAZIONI MENU**—Selezionare e premere  per attivare le impostazioni del menu. Impostazioni menu è costituito dalle seguenti opzioni:

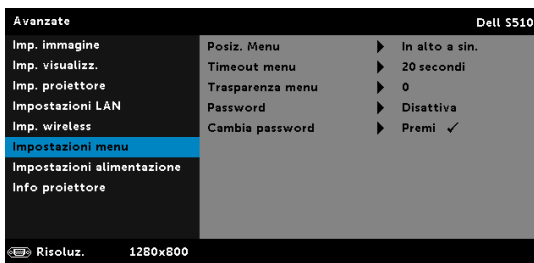

**POSIZ. MENU**—Consente di modificare la posizione dell'OSD sullo schermo.

**TIMEOUT MENU**—Consente di regolare l'ora per un timeout OSD. Come impostazione predefinita, l'OSD scompare dopo 20 secondi di inattività.

**TRASPARENZA MENU**—Selezionare per modificare il livello di trasparenza dello sfondo dell'OSD.

**PASSWORD**—Quando è abilitata la protezione password, sarà visualizzata una schermata protezione password che richiede di inserire una password, quando la spina è inserita nella presa di corrente ed il proiettore è acceso. Per impostazione predefinita, questa funzione è disabilitata. Questa funzione si abilita selezionando

**ABILITA.** Se la password è preimpostata, digitare prima la password, quindi selezionare la funzione. Questa funzione di protezione tramite password verrà attivata la volta successiva che verrà acceso il proiettore. Se si abilita questa funzione, sarà richiesto di inserire la password del proiettore subito dopo l'accensione:

**1** Richiesta di prima immissione della password:

- a** Andare a **Impostazioni menu**, premere  e poi selezionare **Password** per abilitare le impostazioni password.

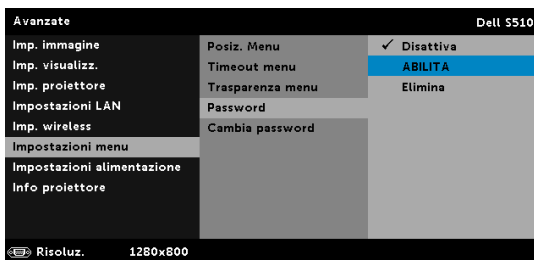

- b** Abilitando la funzione Password apparirà una schermata di modifica. Nella schermata inserire un numero di 4 cifre e poi premere .

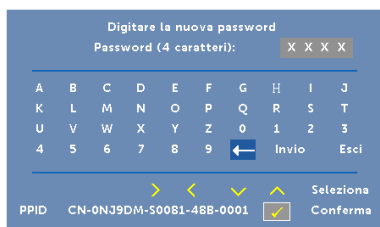

- c** Per confermare, immettere di nuovo la password.  
**d** Se la verifica della password ha esito positivo, è possibile riprendere ad accedere alle funzioni del proiettore e alle relative utilità.

**2** Se la password inserita non è corretta, si avranno altre due possibilità di inserimento. Dopo tre tentativi non validi il proiettore si spegnerà automaticamente.



**NOTA:** Se si dimentica la password, contattare DELL o personale di assistenza qualificato.

- 3** Per disabilitare la funzione password, selezionare l'opzione **Disattiva** per chiudere la funzione.  
**4** Selezionare l'opzione **Elimina** per eliminare la password.

**CAMBIA PASSWORD**—Inserire la password originale. Poi, inserire una nuova password ed inserirla di nuovo per confermarla.

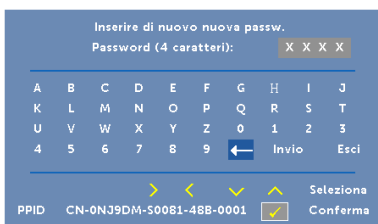
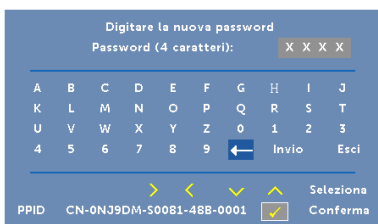

**IMPOSTAZIONI ALIMENTAZIONE**—Selezionare e premere  per attivare le impostazioni di alimentazione. Il menu Impostazioni alimentazione fornisce le seguenti opzioni:

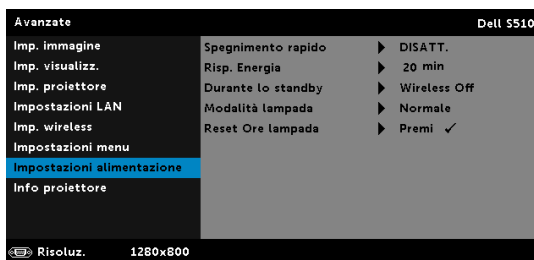

**SPEGNIMENTO RAPIDO**—Selezionare **ATTIVA** per spegnere il proiettore con una singola pressione del tasto d'alimentazione. Questa funzione permette al proiettore di spegnersi rapidamente con una velocità accelerata della ventola. Durante lo spegnimento potrebbe avvertirsi un rumore a volume leggermente più alto.



**NOTA:** Prima di riaccendere il proiettore, attendere 60 secondi per consentire alla temperatura interna di stabilizzarsi. Il proiettore impiega più tempo ad accendersi se si prova ad accenderlo immediatamente. La ventola di raffreddamento funziona a piena velocità per circa 30 secondi al fine di stabilizzare la temperatura interna.

**RISPARMIO ENERGETICO**—Per impostazione predefinita, il proiettore è impostato per entrare in modalità Risparmio energetico dopo 20 minuti di inattività. Prima di passare alla modalità di risparmio energetico, sullo schermo appare un messaggio d'avviso che mostra un conto alla rovescia di 60 secondi. Premere un tasto qualsiasi durante il conto alla rovescia per arrestare l'accesso alla modalità di risparmio energetico.

È inoltre possibile impostare un altro ritardo per entrare in modalità Resp. Energia. Il ritardo è il tempo che dovrà attendere il proiettore in assenza di segnale affinché entri in modalità Risparmio energetico.

Se durante l'intervallo non è rilevato un segnale d'ingresso, il proiettore si spegne. Per accendere il proiettore, premere il pulsante Alimentazione.

**DURANTE LO STANDBY**—Selezionare **Wireless attiva** o **disattiva** per attivare/disattivare il modulo **Wireless/LAN** mentre il proiettore è in stato di standby (l'impostazione predefinita è **Wireless Off**).

**MODALITÀ LAMPADA**—Permette di selezionare tra la modalità **Normale**, **Eco**, **Dinam.** o **Riduzione illumin.**

La modalità **Normale** funziona a piena potenza. La modalità **ECO** funziona ad un livello di potenza inferiore, che può allungare la durata della lampada, di disturbo inferiore e di luminosità inferiore proiettata sullo schermo.

**DINAM.**—Selezionare e premere  per attivare la funzione **Dinamico**.

**RIDUZIONE ILLUMIN.**—Selezionare e premere  per attivare la funzione **Attenuazione estrema**.

**RESET ORE LAMPADA**—Premere  e selezionare l'opzione **Conferma** per ripristinare le ore della lampada.

**INFO PROIETTORE**—Il menu Informazioni visualizza le impostazioni correnti del proiettore S510 o S510n.

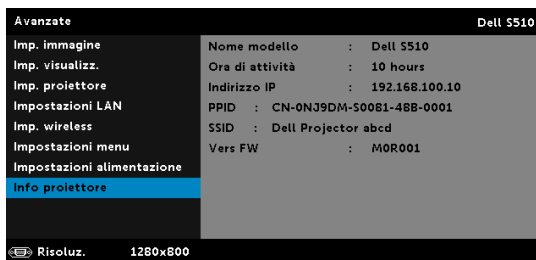

## LINGUA

Consente di impostare la lingua dell'OSD. Premere  per attivare il menu Lingua.



## GUIDA

Se si riscontrano problemi col proiettore, accedere al menu Guida per risolverli.

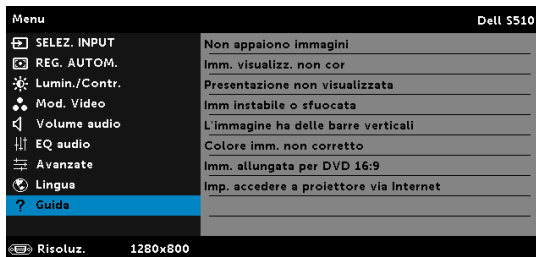

## Uso della penna interattiva (solo per S510)

### Requisiti di sistema



**NOTA:** Il computer deve soddisfare i seguenti requisiti minimi del sistema:

Sistema operativo:

- Windows

Windows XP Professional Service Pack 3 32 bit, Windows 7 32 bit/64 bit e Windows 8 32 bit/64 bit e Windows 8.1 32 bit/64 bit

È richiesta l'installazione di Windows .NET Framework 4.0 (è possibile scaricarlo dal sito Microsoft)

- Mac

MacOS 10.6 e superiore

Requisiti minimi dell'hardware:

- a Tipo di processore Windows: Intel Core i3 o superiore
- b Tipo di processore Mac: Intel Core i2 duo o superiore
- c RAM Windows/Mac: 2 GB di RAM necessari o più raccomandati
- d Spazio minimo su HDD Windows/Mac: 110 MB di spazio disponibile su disco

### Informazioni sulla penna interattiva (solo per S510)

Consente di navigare, selezionare e interagire con i programmi del computer dallo schermo di proiezione utilizzando le penne interattive come se fossero mouse.

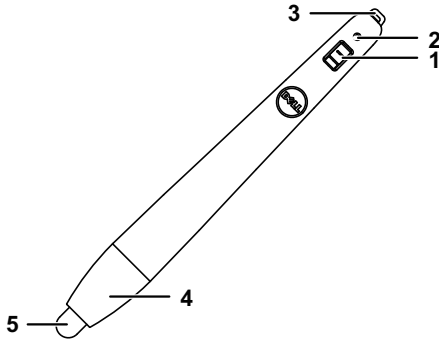

1	Interruttore d'alimentazione
2	Indicatore di alimentazione Quando si accende la penna, l'indicatore di alimentazione lampeggia per qualche secondo e si spegne. Verde: Funzionamento normale Rosso: Batteria in fase di esaurimento Nessuna spia: Batteria scarica
3	Passante cinghietta
4	Accesso al vano batterie. Ruotare per aprire e sostituire le batterie.
5	Punta della penna



### Sostituzione delle punte della penna interattiva (solo per S510)



**NOTA:** In caso di danni alla penna o se questa non funziona bene, è necessario sostituire le punte.

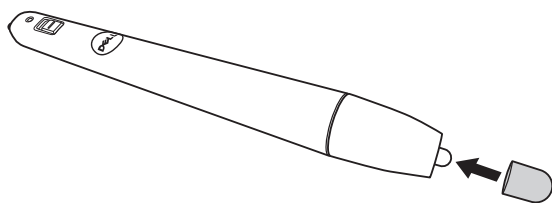
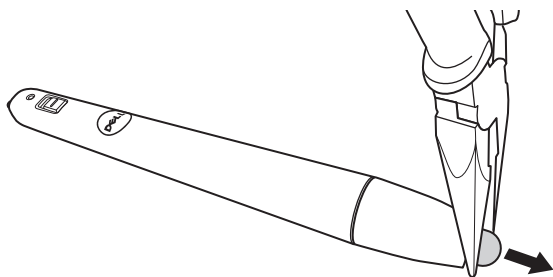

## Sostituzione delle batterie della penna interattiva (solo per S510)

 **NOTA:** Se la batteria è in fase di esaurimento, l'indicatore LED inizia a lampeggiare in rosso quando si accende la penna. In questo caso, sostituire con due nuove batterie AAA.

1 È possibile accedere al vano batterie ruotando la testa della penna per aprirla.

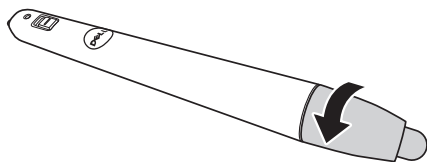

2 Controllare la polarità (+/-) sulle batterie.

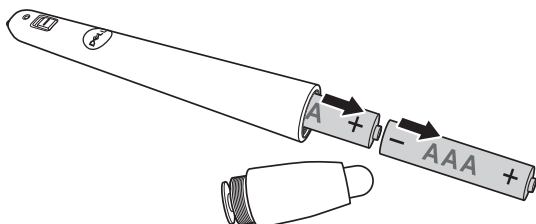

3 Inserire le batterie e allineare correttamente la polarità in base all'indicazione nella testa della penna.

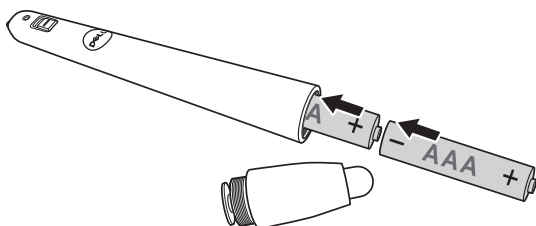

 **NOTA:** Non mischiare batterie di tipo diverso e non usare insieme batterie nuove e vecchie.

4 Riposizionare la testa della penna e ruotarla finché l'accesso al vano batterie non è completamente chiuso.

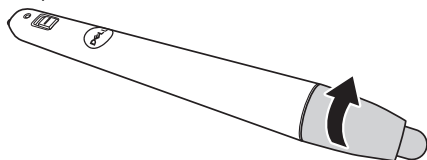

## Uso della penna interattiva con Windows

- 1 Collegare i cavi di alimentazione, VGA, mini USB al proiettore.

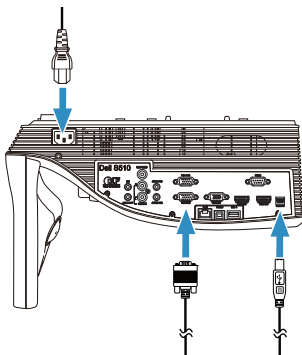

- 2 Accendere il proiettore premendo il tasto di alimentazione sul telecomando.

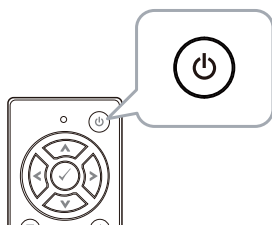

- 3 Collegare i cavi VGA e mini USB al computer.

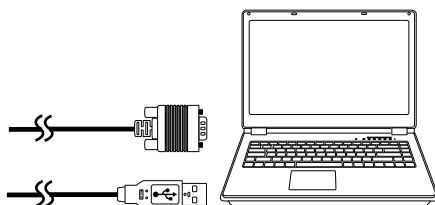

- 4 Il messaggio di installazione del driver della penna appare automaticamente dopo aver collegato il cavo USB al computer. Seguire le istruzioni su schermo per completare l'installazione.

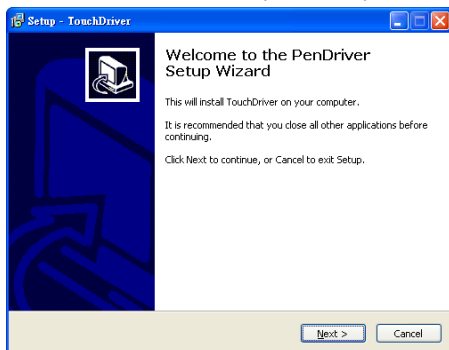

L'icona del driver  viene visualizzata nell'area di notifica del computer se il driver viene installato correttamente.

Se il driver della penna non viene installato automaticamente, andare su **Computer** ed eseguire "PenDriver.exe".



**NOTA:** Potrebbe essere necessario possedere il livello di accesso amministratore per installare il driver. Per assistenza, contattare l'amministratore di rete.

### Uso della penna interattiva con Mac

- 5 Ripetere i **punti 1 - 3** per accendere il proiettore e collegare i cavi VGA e USB.
- 6 Cercare sul CD-ROM il driver della penna del computer.
- 7 Fare doppio clic sul file PenDriver.zip dalla cartella Mac.
- 8 Eseguire PenDriver.app nella cartella Download.
- 9 Fare riferimenti ai **punti 5 - 7** per eseguire l'inizializzazione della funzione di controllo e iniziare ad utilizzare la penna IR.

## Calibrazione della penna

- 10 Fare clic sull'icona del driver della penna , selezionare **Calibra penna**, quindi selezionare **Auto** nel menu secondario.

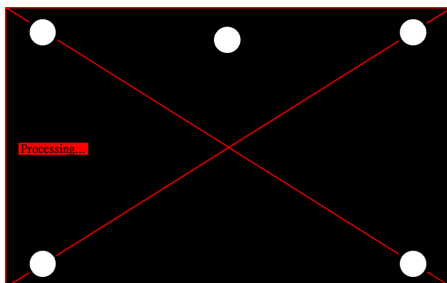

Se viene visualizzato il messaggio "**calibrazione automatica non riuscita**", effettuare le procedure di seguito per la risoluzione dei problemi, quindi effettuare di nuovo la calibrazione automatica.

- a Spegnerne le luci o ridurre la luce diretta sulla lavagna
- b Non camminare davanti al proiettore e non spostarlo
- c Regolare la messa a fuoco per rendere più nitida l'immagine proiettata

Se sullo schermo viene visualizzato il messaggio "**calibrazione automatica ancora non riuscita**", passare alla calibrazione manuale.

### Calibrazione manuale:

Fare clic sull'icona del driver della penna , selezionare **Calibra penna**, quindi selezionare **calibrazione automatica ancora non riuscita** nel menu secondario.

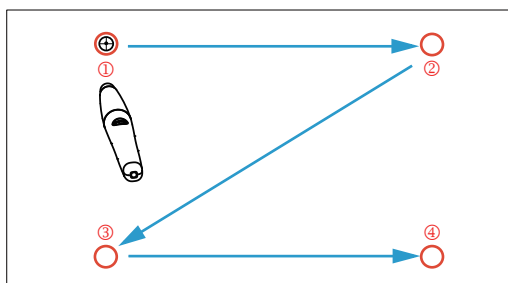

Toccare i contrassegni target sullo schermo (premere il tasto "ESC" per uscire dalla procedura di calibrazione). Al termine del 4<sup>a</sup> punto di calibrazione, attendere 2 secondi mentre i dati di calibrazione vengono salvati.

- 11** Accendere l'interruttore di alimentazione della penna IR.
- 12** Puntare la penna IR verso lo schermo ed iniziare ad utilizzare la penna IR.

## Uso di Intel® WiDi

### Requisiti di sistema



**NOTA:** Il computer deve soddisfare i seguenti requisiti minimi del sistema Intel® Wireless Display:

<b>Componenti del sistema</b>	<b>Requisiti</b>
Processore	<p>È necessario uno dei seguenti processori:</p> <ul style="list-style-type: none"><li>Processore mobile Intel® Core™ i3/i5/i7 di 2ª generazione</li><li>Processore mobile e PC Intel® Core™ i3/i5/i7 di 3ª generazione</li><li>Processore mobile e PC Intel® Core™ i3/i5/i7 di 4ª generazione</li><li>Processore Intel® Pentium® N3510</li><li>Processore Intel® Celeron® N2805</li><li>Processore Intel® Celeron® N2810</li><li>Processore Intel® Celeron® N2910</li><li>Processore Intel® Atom® Z3740</li><li>Processore Intel® Atom® Z3740D</li><li>Processore Intel® Atom® Z3770</li><li>Processore Intel® Atom® Z3770D</li></ul>

<p>Grafica</p>	<p>È necessario una delle seguenti soluzioni grafiche:</p> <ul style="list-style-type: none"> <li>Intel® Iris™ Pro Graphics 5200</li> <li>Intel® Iris™ Graphics 5100</li> <li>Intel® HD Graphics 5000</li> <li>Intel® HD Graphics 4600</li> <li>Intel® HD Graphics 4400</li> <li>Intel® HD Graphics 4200</li> <li>Intel® HD Graphics 4000</li> <li>Intel® HD Graphics 3000 (mobile)</li> <li>Intel® HD Graphics 2500</li> <li>Intel® HD Graphics 2000 (mobile)</li> </ul>
<p>Wireless</p>	<p>È necessario uno dei seguenti adattatori wireless:</p> <ul style="list-style-type: none"> <li>Intel® Centrino® Wireless-N 1000, 1030, 2200 o 2230</li> <li>Intel® Centrino® Wireless-N 2200 per desktop</li> <li>Intel® Centrino® Advanced-N 6200, 6205, 6230 o 6235</li> <li>Intel® Centrino® Advanced-N 6205 per desktop</li> <li>Intel® Centrino® Wireless-N + WiMAX 6150</li> <li>Intel® Centrino® Advanced-N + WiMAX 6250</li> <li>Intel® Centrino® Ultimate-N 6300</li> <li>Intel® Dual Band Wireless-N 7260</li> <li>Intel® Dual Band Wireless-AC 7260</li> <li>Intel® Dual Band Wireless-AC 7260 per desktop</li> <li>Intel® Dual Band Wireless-AC 3160</li> <li>Intel® Wireless-N 7260</li> <li>Broadcom BCM43228</li> <li>Broadcom BCM43241</li> <li>Broadcom BCM4352</li> </ul>



Software	Tecnologia My Wi-Fi Intel® (Intel® MWT) e Wireless Display Intel® devono essere preinstallati e abilitati.
Sistema operativo	È necessario uno dei seguenti sistemi operativi: Microsoft Windows 7 Microsoft Windows 8 Microsoft Windows 8.1

### Abilitare la funzione Intel® WiDi sul proiettore

- 1 Collegare il cavo di alimentazione alla presa a muro e premere il tasto di alimentazione.

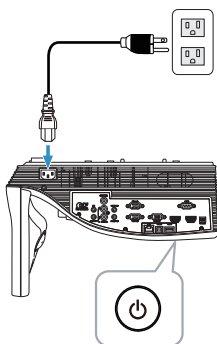

- 2 Premere il tasto **Menu** sul telecomando.

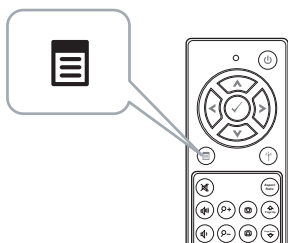

 **NOTA:** Usare i tasti ◀, ▼, ◂ e ▶ per navigare ed il tasto ✓ per selezionare.

- 3 Accedere al menu **SELEZ. INPUT**, selezionare **Wireless/LAN** e poi selezionare **Intel® WiDi/Miracast** nel menu secondario.

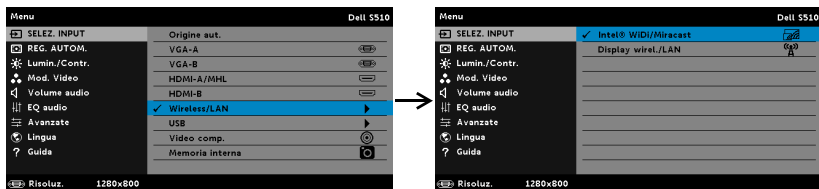

Appare la schermata **Guida Intel® WiDi**, come mostrato di seguito:

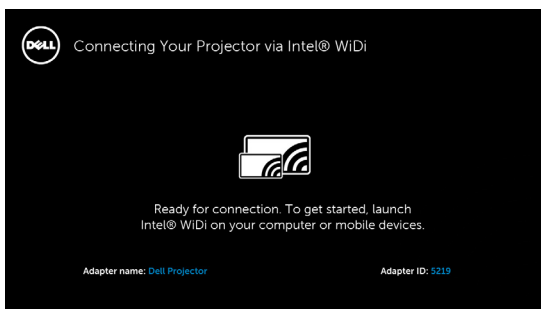

- 4 Annotare **NOME ADATTATORE** e **CODICE PIN**. Queste informazioni saranno necessarie in un secondo tempo per accedere.

## Uso di Intel® WiDi con Microsoft Windows 7 e Windows 8



**NOTA:** Scaricare il software Intel® WiDi più recente per assicurarsi un'esperienza ottimale. Andare al sito <http://www.intel.com/go/wirelessdisplayupdate>.

- 1 Digitare WiDi nella barra di ricerca di Windows. Se il computer dispone di Intel® WiDi integrato, nei risultati della ricerca viene visualizzata l'applicazione "Intel® WiDi".

- 2 Collegare il computer al proiettore Dell.

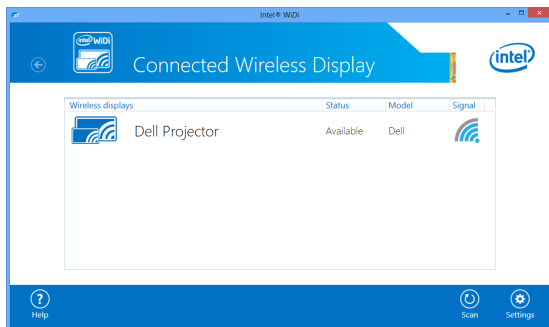

- 3 Inserire il codice di protezione come indicato al punto 4 di Abilitare la funzione Intel® WiDi sul proiettore per confermare l'associazione.

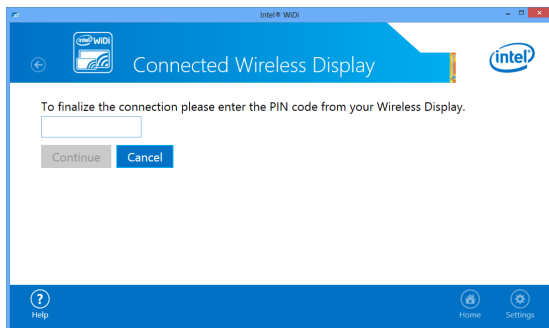

## Uso di Intel® WiDi con Microsoft Windows 8.1

 **NOTA:** È possibile accedere alle funzioni di Intel® WiDi in vari modi su Windows 8.1 e non è necessario il software Intel® WiDi.

- 1 Far apparire **Devices (Dispositivi)**.

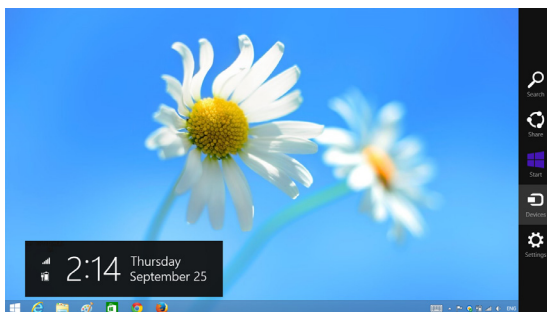

2 Selezionare **"Project (Proietta)"**.

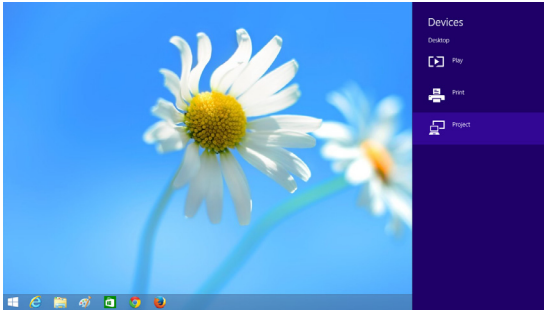

3 Selezionare **"Add a wireless display (Aggiungi uno schermo wireless)"**.

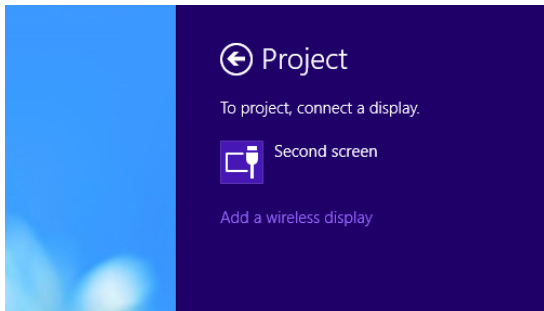

4 Selezionare il **Dell Projector (Proiettore Dell)** rilevato.

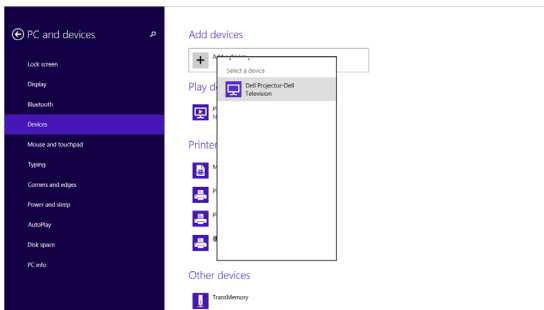

- 5 Inserire il PIN come indicato al punto 4 di Abilitare la funzione Intel® WiDi sul proiettore per confermare l'associazione.

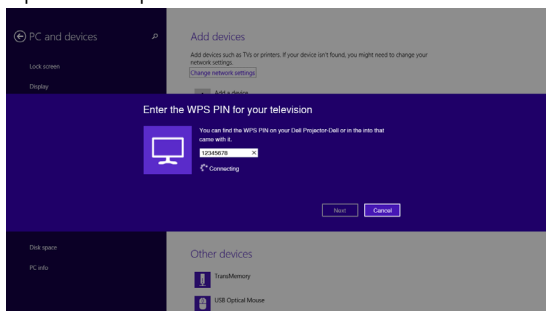

- 6 Lo schermo viene proiettato.

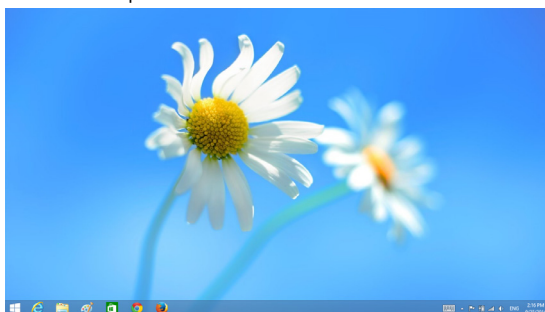

- 7 Per regolare le modalità di proiezione o disconnettersi, far apparire Devices (Dispositivi) e selezionare "Project (Proietta)". In alternativa, utilizzare la scelta rapida "Win + P" per passare direttamente.

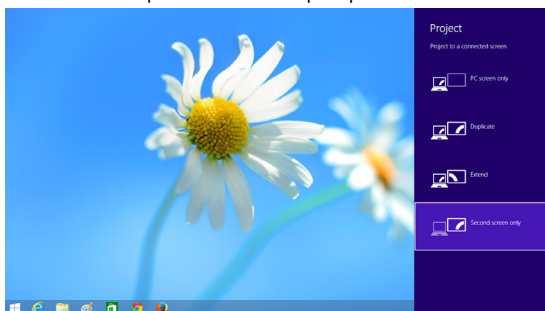

## Assegnazione di un nuovo nome all'adattatore Intel® WiDi

- 1 Selezionare "Settings (Impostazioni)".

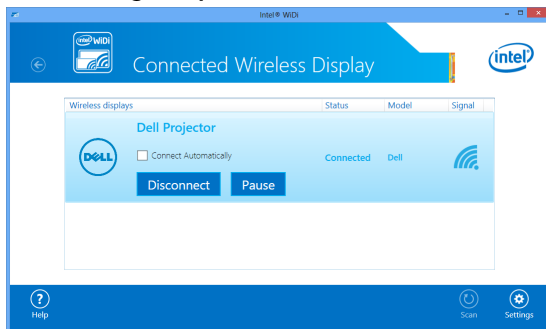

- 2 Selezionare "Current Display Settings (Imp. visualizz. attuali)".

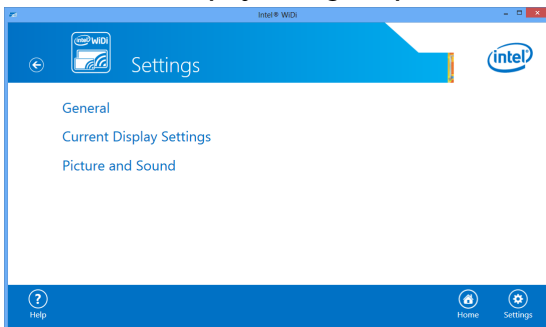

- 3 Si può digitare un nuovo nome descrittivo per l'adattatore.

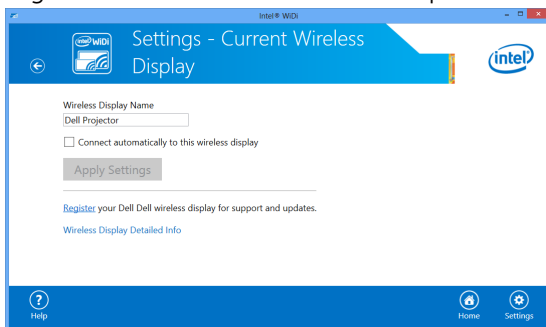

## **Supporto Intel® WiDi**

Per informazioni più aggiornate, consultare il sito web Intel® WiDi all'indirizzo [www.intel.com/go/widi](http://www.intel.com/go/widi)

## Uso di Miracast



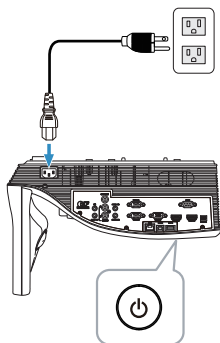

### Abilitare Miracast sul proiettore

- 1 Collegare il cavo di alimentazione alla presa a muro e premere il tasto di alimentazione.

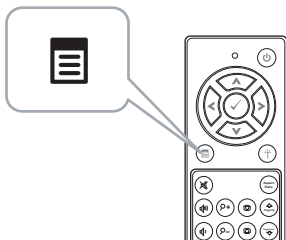

- 2 Premere il tasto **Menu** sul telecomando.



**NOTA:** Usare i tasti , ,  e  per navigare ed il tasto  per selezionare.

- 3 Accedere al menu **SELEZ. INPUT**, selezionare **Wireless/LAN** e poi selezionare **Intel® WiDi/Miracast** nel menu secondario.

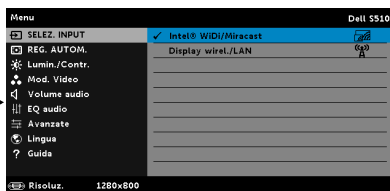
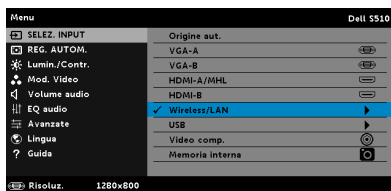



Appare la schermata **Guida schermo**, come segue:

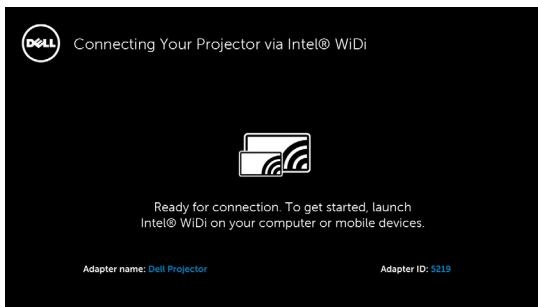

- 4 Annotare **NOME ADATTATORE** e **CODICE PIN**. Queste informazioni saranno necessarie in un secondo tempo per accedere.

### Uso di Miracast con Windows 8.1

- 5 Far apparire **Devices (Dispositivi)**.

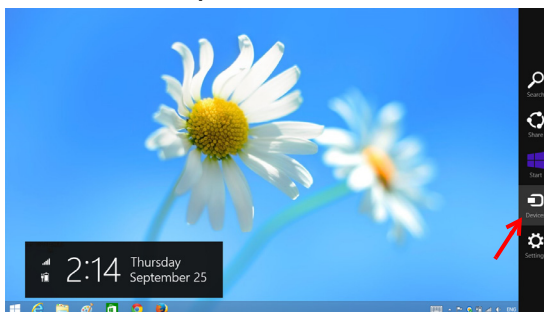

- 6 Selezionare "**Project (Proietta)**".

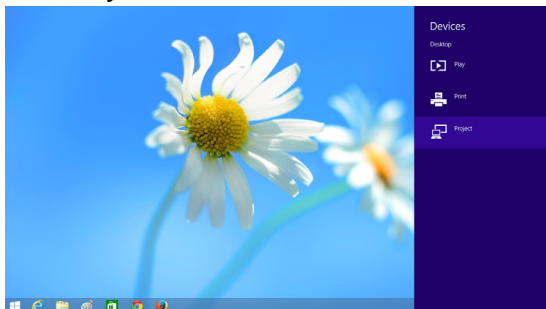

- 7 Selezionare "Add a wireless display (Aggiungi uno schermo wireless)".

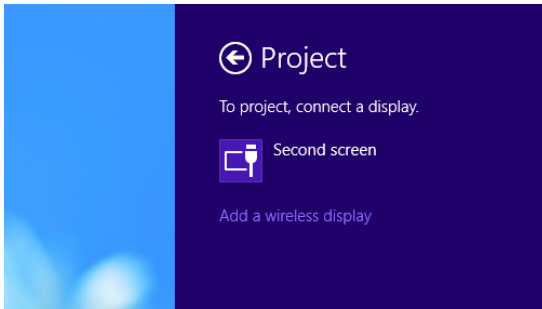

- 8 Selezionare il **Dell Projector (Proiettore Dell)** rilevato.

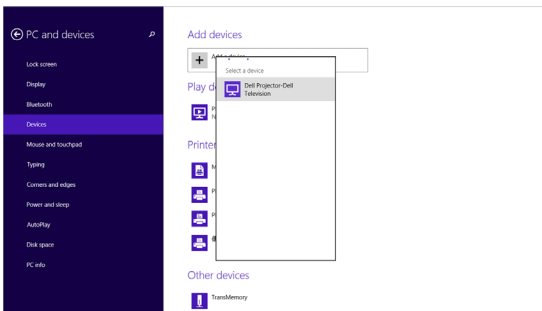

- 9 Inserire il PIN come indicato al punto 4 di Abilitare Miracast sul proiettore per confermare l'associazione.

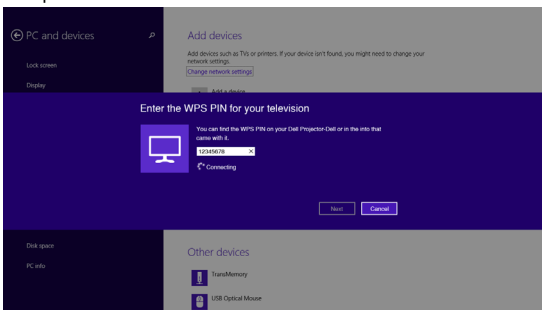

- 10 Lo schermo viene proiettato.

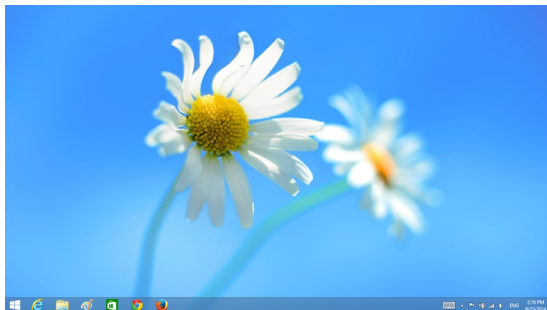

- 11 Per regolare le modalità di proiezione o disconnettersi, far apparire Devices (Dispositivi) e selezionare "**Project (Proietta)**". In alternativa, utilizzare la scelta rapida "**Win + P**" per passare direttamente.

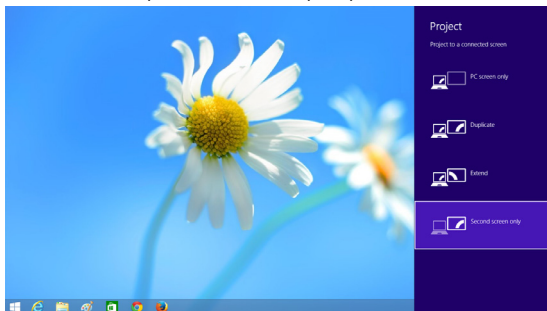

## Uso di Miracast con Android 4.4 o superiore

- 12 Andare al menu "**Settings (Impostazioni)**".
- 13 Andare al menu "**Display**".

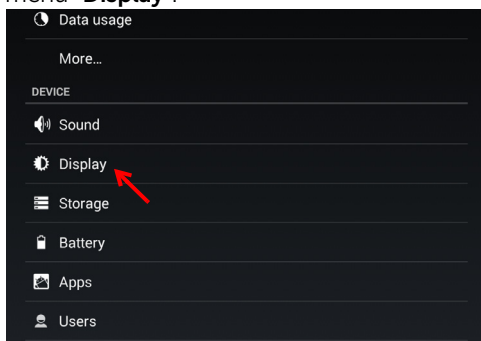

**14** Attivare "Cast Screen (Schermo Miracast)".

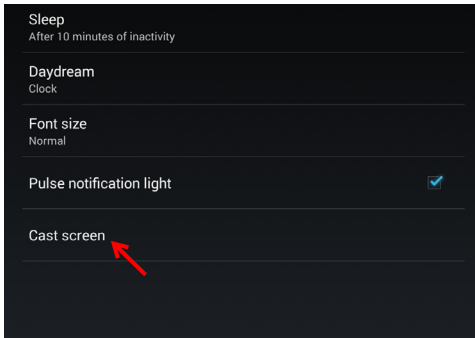

**15** Selezionare il display wireless, ad esempio Dell Projector-Dell.

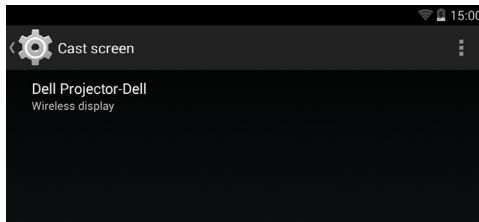

**16** Lo schermo viene proiettato.

**17** Accedere direttamente a "Cast Screen (Schermo Miracast)" da Impostazioni rapide se "Cast Screen (Schermo Miracast)" è su ON.

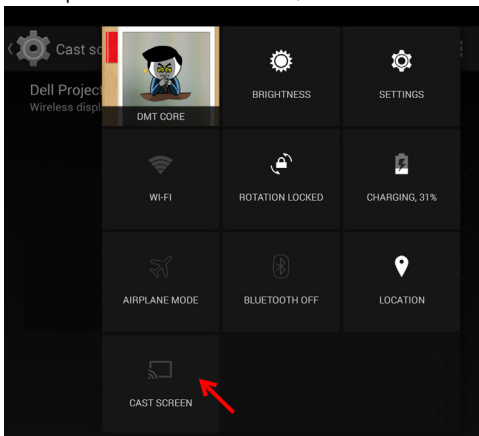

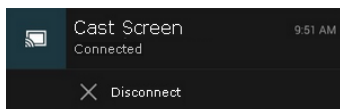

- 18 Scorrere verso il basso su **"Disconnect (Disconnetti)"** dall'area di notifica.

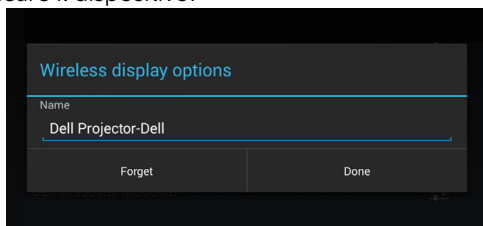

- 19 Toccare "Settings (Impostazioni)" in Schermo Miracast per rinominare o dimenticare il dispositivo.



## Supporto Miracast

Per utilizzare Miracast, è necessario un dispositivo con Android 4.4 o superiore. Se il dispositivo dispone della versione 4.4 o inferiore, l'icona Menu appare come segue . Se il dispositivo dispone della versione 4.3 o inferiore, l'icona Impostazioni appare come segue .

Per ulteriori informazioni su Miracast, visitare il sito <https://support.google.com/nexus/answer/2865484?hl=en>

## Uso di Display wirel./LAN (DoWiFi/DoLAN)

### Requisiti di sistema



**NOTA:** Il computer deve soddisfare i seguenti requisiti minimi del sistema:

Sistema operativo:

- Windows  
Microsoft Windows XP Home o Professional Service Pack 2 (32 bit raccomandato), Windows Vista 32 bit e Windows 7 Home o Professional 32 bit o 64 bit, Windows 8 32 bit o 64 bit
- MAC  
MacBook o versione più recente, MacOS 10.5 o versione più recente

Requisiti minimi dell'hardware:

- a** Intel Dual Core 1,4 MHz o superiore
- b** 256 MB di RAM necessari, 512 MB o più raccomandati
- c** 10 MB di spazio disponibile su disco
- d** Scheda video nVIDIA o ATI con VRAM di 64 MB o più
- e** Scheda Ethernet (10 / 100 bps) per la connessione Ethernet
- f** Una scheda WLAN supportata per la connessione WLAN (qualsiasi dispositivo compatibile NDIS 802.11b o 802.11g o 802.11n Wi-Fi)

Browser Web

Microsoft Internet Explorer 6.0 o 7.0 (raccomandato) o 8.0, Firefox 2.0, Safari 3.0 o versione più recente

### Abilitare la funzione Wireless o LAN sul proiettore

- 1 Collegare il cavo di alimentazione alla presa a muro e premere il tasto di alimentazione.

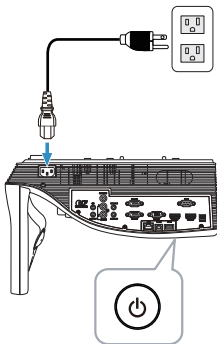

- 2 Premere il tasto **Menu** sul telecomando.

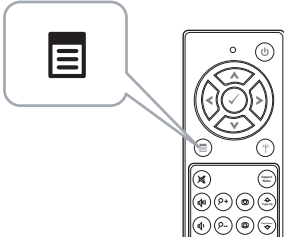

**NOTA:** Usare i tasti , ,  e  per navigare ed il tasto  per selezionare.

- 3 Accedere al menu **SELEZ. INPUT**, selezionare **Wireless/LAN** e poi selezionare **Display wirel./LAN** nel menu secondario.

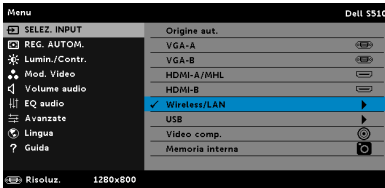

Appare la **schermata Guida wireless**, come mostrato di seguito:

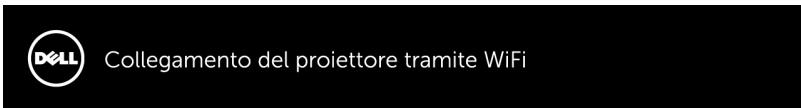

Primo collegamento



1. Collegare il computer alla rete wireless del proiettore (SSID):

Dell Projector abcd



2. Aprire il browser web e inserire l'indirizzo IP nella barra degli indirizzi del browser:

192.168.100.10



3. Fare clic su 'Download' ed eseguire il programma di installazione

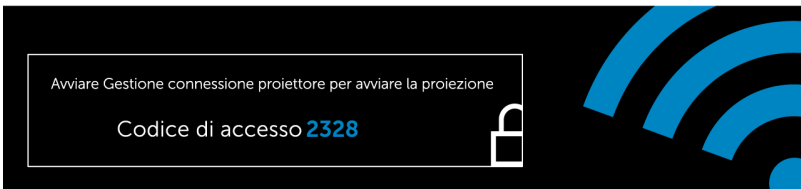

- 4 Annotare **Rete wireless (SSID)**, **Indirizzo IP** e **Codice di accesso**. Queste informazioni saranno necessarie in un secondo tempo per accedere.

## Uso del display wireless o LAN con Windows

### Installazione di Dell Projector Connection Manager sul computer tramite wireless

- 5 Collegare il computer alla rete wireless Dell Projector abcd.

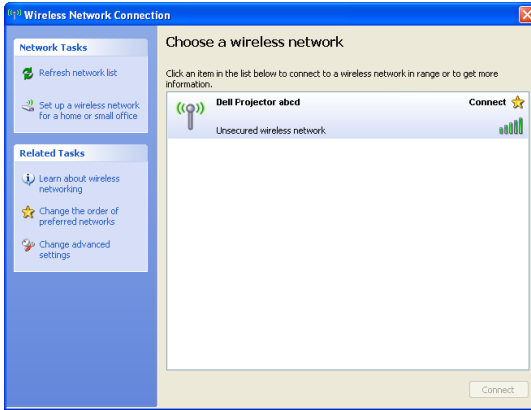

#### NOTA:

- Il computer deve essere dotato della funzione di rete wireless per rilevare la connessione.
- Quando ci si collega alla rete wireless Dell Projector abcd, si perderà la connettività wireless con le altre reti wireless.





**NOTA:** Ricordare di spegnere tutti i Proxy. (Microsoft® Windows Vista: Fare clic su **Pannello di controllo** → **Opzioni Internet** → **Connessioni** → **Impostazioni LAN**)

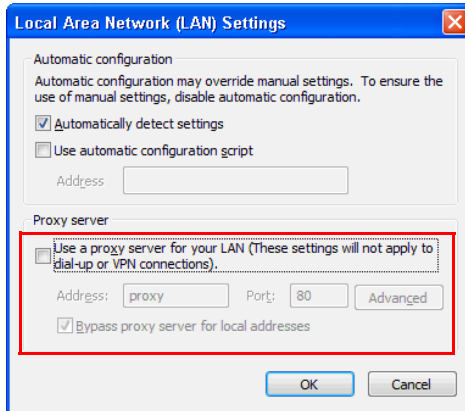

- 6 Aprire il browser Internet. Si sarà diretti automaticamente alla pagina **Servizio Gestione Web S510** o **S510n**.



**NOTA:** Se la pagina web non si carica automaticamente, nella barra dell'indirizzo del browser web inserire l'indirizzo IP annotato dallo schermo del proiettore (l'indirizzo IP predefinito è 192.168.100.10) .

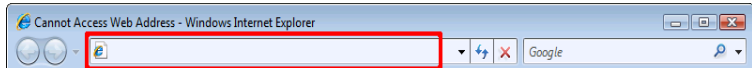

- 7 Si apre la pagina Servizio Gestione Web S510 o S510n. La prima volta, fare clic su **Scarica**.

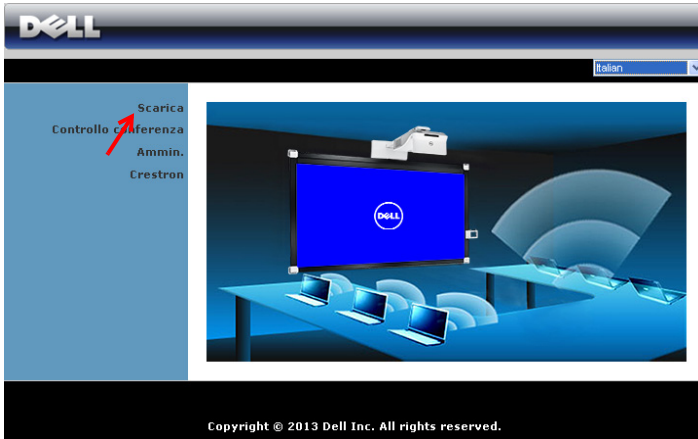

- 8 Selezionare il sistema operativo appropriato e poi fare clic su **Scarica**.

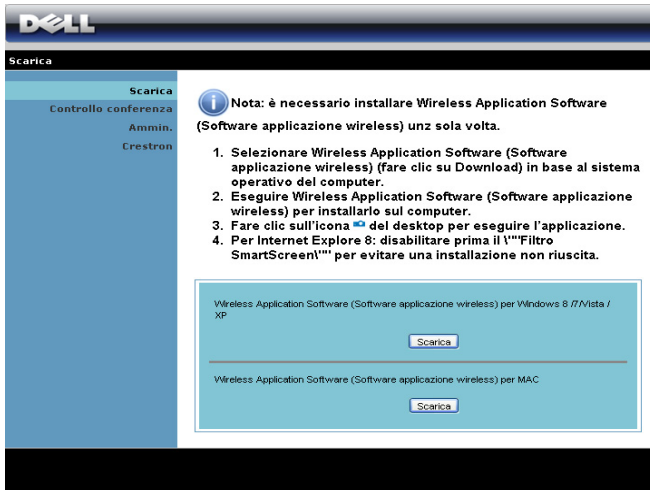

- 9 Fare clic su **Esegui** per procedere con l'installazione del software.



**NOTA:** Si può scegliere di salvare il file e di eseguire l'installazione in un secondo tempo. Per farlo, fare clic su **Salva**.

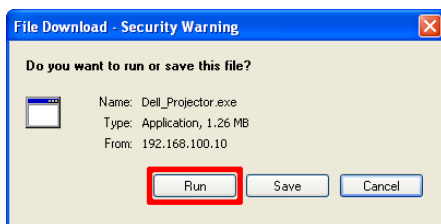

**NOTA:** La funzione Proiezione audio richiede l'installazione di un driver supplementare solo su Windows XP. Se il computer non dispone del driver installato, sullo schermo viene visualizzato un messaggio a comparsa che richiede l'installazione del driver necessario. È possibile scaricare il "**Driver Proiezione Audio**" dal sito di assistenza Dell all'indirizzo **dell.com/support**.



**NOTA:** Se non è possibile installare l'applicazione perché non si possiedono i diritti adeguati per farlo, rivolgersi all'amministratore della rete.

- 10 Il software d'installazione si avvierà. Seguire le istruzioni su schermo per completare l'installazione.



## Avvio di Dell Projector Connection Manager

Il programma sarà avviato e cercato automaticamente al termine dell'installazione. Se il programma non si avvia automaticamente, fare doppio clic sull'icona  del desktop per avviare l'applicazione.



## Entra

Accedere con il codice di accesso fornito al punto 4 di Uso di Display wirel./LAN (DoWiFi/DoLAN), quindi fare clic su OK.

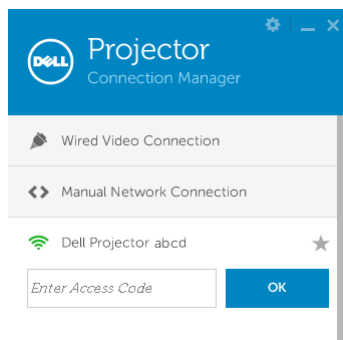

## Installazione di Dell Projector Connection Manager sul computer tramite LAN

- 11 Il software d'installazione si avvierà. Seguire le istruzioni su schermo per completare l'installazione.

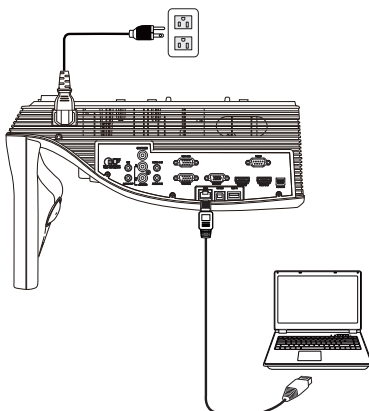

- 12 Ripetere i punti 6 - 10 per installare Dell Projector Connection Manager.

### Avvio e accesso a Dell Projector Connection Manager

Il programma sarà avviato e cercato automaticamente al termine dell'installazione. Se il programma non si avvia automaticamente, fare doppio clic sull'icona  del desktop per avviare l'applicazione.

- a Fare clic su "**Connessione di rete manuale**" (Fig.1).
- b Immettere **Indirizzo IP** (Fig.2, indirizzo IP predefinito: 192.168.100.10).
- c Immettere **Codice di accesso** (Fig. 3).

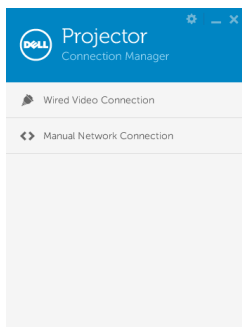

(Fig. 1)

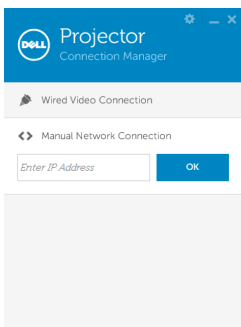

(Fig. 2)

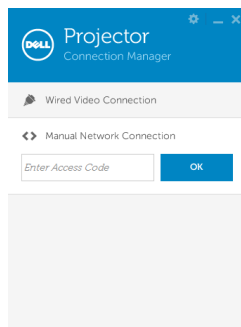







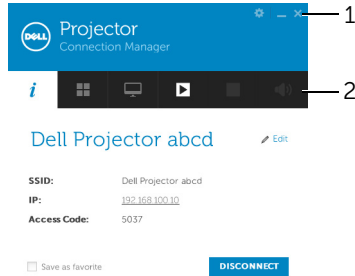



(Fig. 3)

## Capire la funzione dei tasti

Dopo avere eseguito l'accesso, appare la schermata che segue:



Elemento	Descrizione	
<b>1 Barra di stato</b>		
	Impostazioni	Fare clic per attivare le impostazioni dell'applicazione.
	Tasto riduci a icona	Fare clic per ridurre a icona l'applicazione.
	Tasto Chiudi	Fare clic su per uscire dall'applicazione.
<b>2 Barra degli strumenti di controllo</b>		
	Info proiettore	Fare clic per visualizzare le informazioni relative a SSID, IP e Codice di accesso.
	Modalità di condivisione	Fare clic per attivare la modalità di condivisione.
	Modalità di visualizzazione	Fare clic per cambiare la modalità di visualizzazione.
	Avvio	Fare clic per avviare la proiezione.
	Pausa	Fare clic per sospendere la proiezione.
	Stop	Fare clic per arrestare la proiezione.
	Audio	Fare clic per attivare/disattivare Proiezione audio.

## Uso di Impostazioni

Fare clic su  per visualizzare il menu Impostazioni.

**RESOLUTION (RISOLUZ.)**—Consente di impostare la risoluzione.

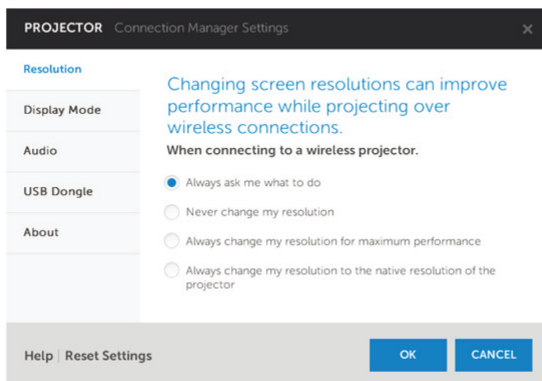

**DISPLAY MODE (MODALITÀ DI VISUALIZZAZ.)**—Consente di impostare la modalità di proiezione predefinita.

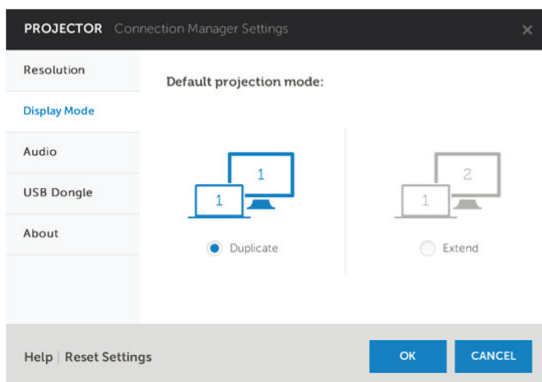

**AUDIO**—Consente di modificare le impostazioni audio.

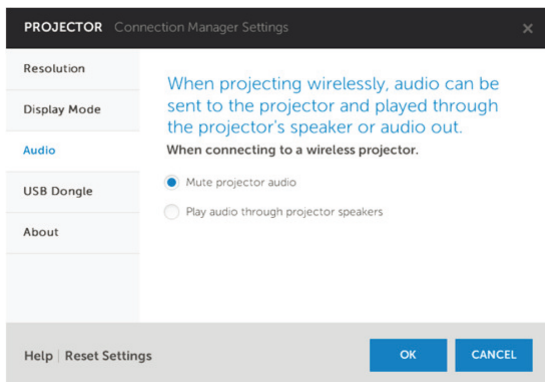

**USB DONGLE (DONGLE USB)**—Consente di creare il dongle USB. Fare riferimento alla sezione "Creare un token USB per proiezione Plug and Show" a pagina 86.

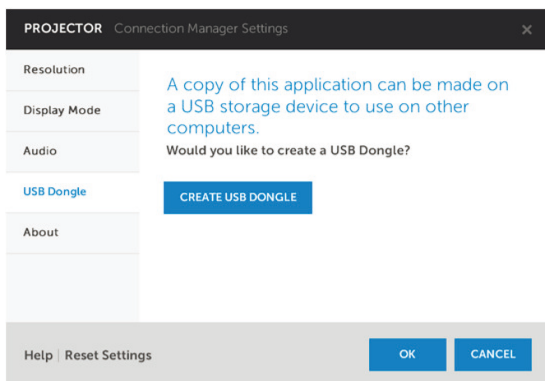



**ABOUT (INFO)**—Visualizza la versione dell'applicazione.

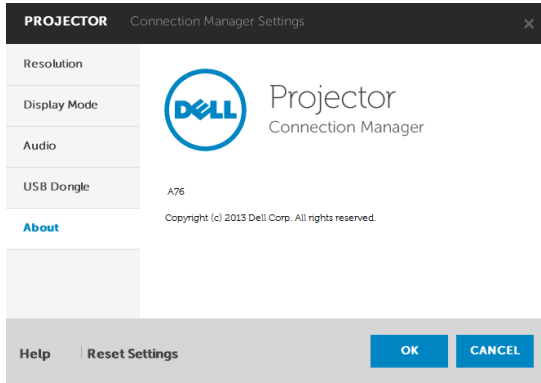

## Creare un token USB per proiezione Plug and Show

Application Token permette di eseguire la funzione Plug and Show usando un token USB.

- 1 Dal software applicativo, fare clic su  > **USB Dongle (Dongle USB)**.
- 2 Appare la seguente schermata. Fare clic su **Next (Avanti)**.



- 3 Inserire l'unità Flash in una porta USB del computer. Selezionare l'unità dall'elenco e poi fare clic su **Next (Avanti)**.

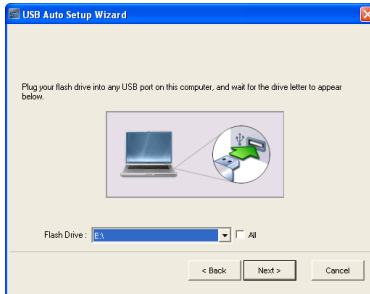

- 4 Fare clic su **Finish (Fine)** per chiudere la procedura guidata.



## Uso del display wireless o LAN con Mac

### Avvio del software Dell Wireless Application sul computer tramite wireless

- 5 Collegare il computer alla rete wireless Dell Projector abcd.
  - 6 Aprire il browser Safari. Si sarà diretti automaticamente alla pagina **Gestione web di S510**.
-  **NOTA:** Se la pagina web non si carica automaticamente, nella barra dell'indirizzo del browser web inserire l'indirizzo IP annotato dallo schermo del proiettore (l'indirizzo IP predefinito è 192.168.100.10).
- 7 Si apre la pagina Gestione web di S510. La prima volta, fare clic su **Scarica**.
  - 8 Selezionare il sistema operativo appropriato e poi fare clic su **Scarica**.
  - 9 Eseguire il file **Dell\_S510.dmg** dalla cartella scaricata.
  - 10 Eseguire **Dell S510 Wireless Application** dalla cartella Dell S510.

## Entra

Accedere con il codice di accesso fornito al punto 4 di Uso di Display wirel./LAN (DoWiFi/DoLAN), quindi fare clic su Connetti.

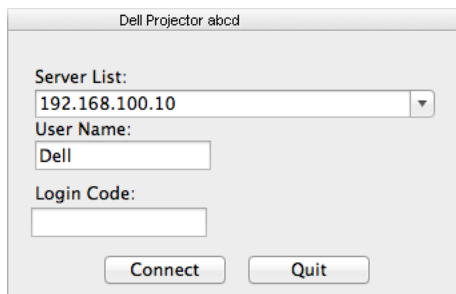

The screenshot shows a dialog box titled "Dell Projector abcd". It contains the following fields and buttons:

- Server List:** A dropdown menu with "192.168.100.10" selected.
- User Name:** A text input field containing "Dell".
- Login Code:** An empty text input field.
- Buttons:** "Connect" and "Quit" buttons at the bottom.

## Avvio del software Dell Wireless Application sul computer tramite LAN

- 11 Collegare il cavo LAN al proiettore ed al computer.
- 12 Ripetere i **punti 6 - 10** per avviare Dell Wireless Application.

## Entra

Accedere con il codice di accesso fornito al punto 4 di Uso di Display wirel./LAN (DoWiFi/DoLAN), quindi fare clic su Connetti.

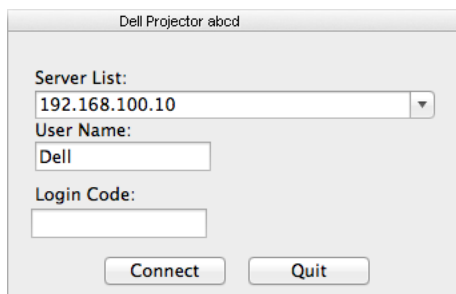













The screenshot shows a dialog box titled "Dell Projector abcd". It contains the following fields and buttons:

- Server List:** A dropdown menu with "192.168.100.10" selected.
- User Name:** A text input field containing "Dell".
- Login Code:** An empty text input field.
- Buttons:** "Connect" and "Quit" buttons at the bottom.





## Capire la funzione dei tasti

Dopo avere eseguito l'accesso, appare la schermata che segue:



	Elemento	Descrizione
1	<b>Barra di stato</b>	Visualizza le informazioni IP e CODICE D'ACCESSO.
	 Menu	Fare clic per attivare il menu dell'applicazione.
	 Tasto riduci a icona	Fare clic per ridurre a icona l'applicazione.
	 Tasto Chiudi	Fare clic su per uscire dall'applicazione.
2	<b>Barra degli strumenti di controllo</b>	
	 Schermo intero	Fare clic per proiettare l'immagine a schermo intero.
	 Divisione 1	Fare clic per proiettare l'immagine nell'angolo in alto a sinistra dello schermo.
	 Divisione 2	Fare clic per proiettare l'immagine nell'angolo in alto a destra dello schermo.
	 Divisione 3	Fare clic per proiettare l'immagine nell'angolo in basso a sinistra dello schermo.
	 Divisione 4	Fare clic per proiettare l'immagine nell'angolo in basso a destra dello schermo.
	 Stop	Fare clic per arrestare la proiezione.
	 Pausa	Fare clic per sospendere la proiezione.
	 Proiezione audio	Fare clic per abilitare la proiezione audio.
3	<b>Stato connessione</b>	
	 Icona connessione	Lampeggia quando è in corso la connessione.

## Proiettare una presentazione

- Per proiettare la presentazione, fare clic su un qualsiasi dei tasti di proiezione .
- Fare clic su  per sospendere la proiezione. L'icona diventa di colore verde.
- Fare di nuovo clic su  per continuare con la presentazione.
- Per la proiezione audio della presentazione, fare clic su .
- Fare clic su  per arrestare la presentazione.



**NOTA:** Ambiente WLAN con connessione 802.11g e nessun allungamento dello schermo.

## Utilizzare il menu

Fare clic su  per visualizzare il menu.

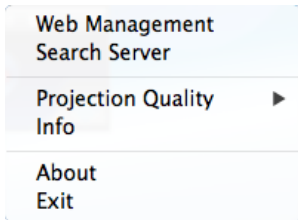

**SERVIZIO GESTIONE WEB**—Fare clic per aprire la pagina Web Management (Gestione web). Fare riferimento a "Uso della penna interattiva (solo per S510)" a pagina 51.

**SERVER DI RICERCA**—Fare clic per cercare il proiettore ed eseguire la connessione wireless.

**QUALITÀ DI PROIEZIONE**—Permette di impostare la qualità del proiettore su **Sfuocato ma più veloce** o **Nitido ma più lento**.

**INFORMAZIONI**—Fare clic per visualizzare le informazioni del sistema.

**INFO**—Fare clic per visualizzare la versione dell'applicazione.

**ESCI**—Fare clic su questo pulsante per chiudere l'applicazione.

## Uso del display USB (DoUSB)

### DoUSB con Windows

- 1 Collegare il cavo di alimentazione alla presa a muro e premere il tasto di alimentazione.

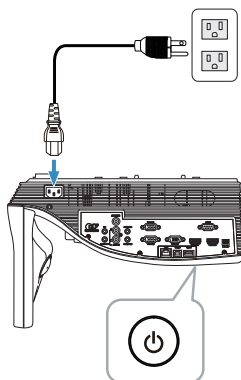

- 2 Collegare il cavo USB (tipo A-B) al proiettore e al computer.
- 3 Quando vengono collegati il proiettore e il computer mediante il cavo USB, verrà visualizzato il messaggio USB collegato e sarà possibile selezionare **DoUSB** o **Modalità d'archiviazione**. Selezionare "**DoUSB**" per passare all'origine Display USB.

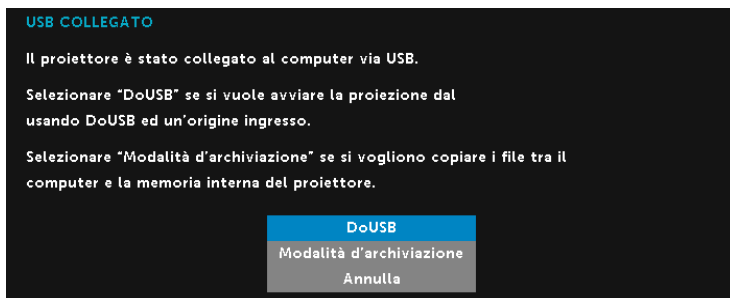

**NOTA:** Se non è possibile visualizzare DoUSB, consultare "Risoluzione dei problemi del proiettore" a pagina 130.

## DoUSB con Mac

- 1 Collegare il cavo di alimentazione alla presa a muro e premere il tasto di alimentazione.

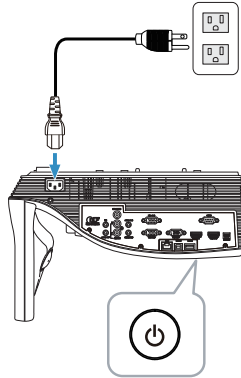

- 2 Collegare il cavo USB (tipo A-B) al proiettore e al computer.
- 3 Quando vengono collegati il proiettore e il computer mediante il cavo USB, verrà visualizzato il messaggio USB collegato e sarà possibile selezionare **DoUSB** o **Modalità d'archiviazione**. Selezionare "**DoUSB**" per passare all'origine Display USB.

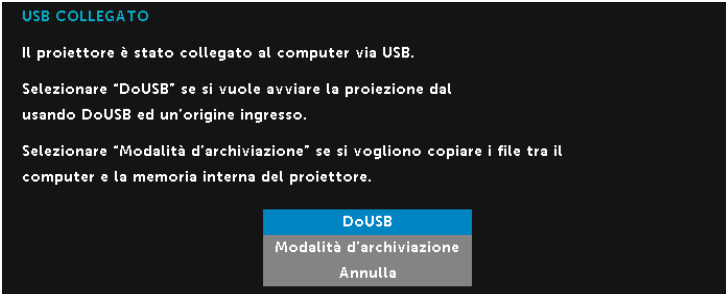

**NOTA:** La funzione DoUSB richiede l'installazione del driver nel sistema operativo Mac. Se il Mac non dispone del driver installato, sullo schermo viene visualizzato un messaggio a comparsa che richiede l'installazione del driver necessario. Fare riferimento a "**Installazione del driver DoUSB**" a pagina 93.



## Installazione del driver DoUSB

- 1 Fare doppio clic sull'icona "**USB\_DISPLAY**" del desktop.
- 2 Eseguire il file "**MAC\_USB\_Display.pkg**" dalla cartella USB\_DISPLAY.

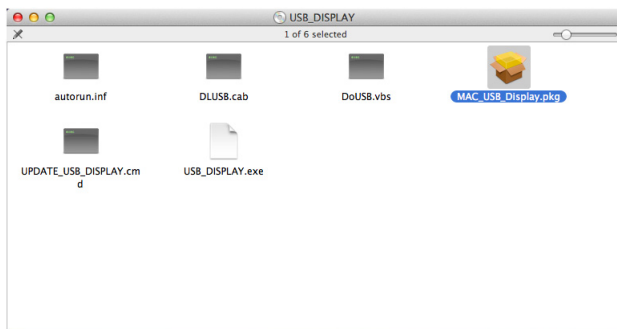

- 3 Il software d'installazione si avvierà. Seguire le istruzioni su schermo per completare l'installazione.

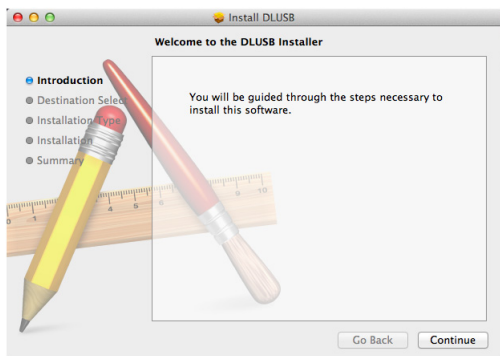

- 4 Al termine dell'installazione, riavviare il computer.

## Uso di Presentazione senza PC

### Supporto tipo di file multimediali

#### Foto

Tipo immagine (nome estensione)	Tipo sub	Tipo codifica	Pixel massimi
GIF			8000 x 8000
PNG			8000 x 8000
BMP			8000 x 8000
JPEG/JPG	Baseline	YUV420	8000 x 8000
		YUV422	
		YUV440	
		YUV444	
	Progressivo	YUV420	8000 x 8000
		YUV422	
		YUV440	
		YUV444	

#### Video

Formato file	Risoluzione massima	Bitrate massimi (bps)	Display massimo	Formati audio
Motion JPEG	1920 x 1080, 30fps	20 Mbps	1080p, 60 Hz	LPCM
AVI	1920 x 1080, 30fps	20 Mbps	1080p, 60 Hz	MPEG-1 Layer 3
MPEG-4	1920 x 1080, 30fps	20 Mbps	1080p, 60 Hz	
MOV	1920 x 1080, 30fps	20 Mbps	1080p, 60 Hz	
ASF	1920 x 1080, 30fps	20 Mbps	1080p, 60 Hz	
MKV	1920 x 1080, 30fps	20 Mbps	1080p, 60 Hz	
WMV	1920 x 1080, 30fps	20 Mbps	1080p, 60 Hz	WMA

## Musica

<b>Tipo musica (nome estensione)</b>	<b>Frequenza di campionamento massima (KHz)</b>	<b>Bitrate massimi (Kbps)</b>
LPCM	48 KHz	320 Kbps
MPEG-1 Layer 3	48 KHz	320 Kbps
WMA	48 KHz	320 Kbps
WAV	48 KHz	320 Kbps
OGG	48 KHz	320 Kbps





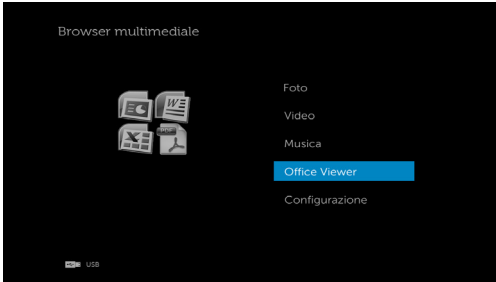

## Supporto tipo di file Office Viewer

La funzione Office Viewer consente di utilizzare file MS Excel, MS Word, MS PowerPoint e PDF.



## Introduzione ai tasti

Usare i tasti su, giù, sinistra e destra per navigare ed il tasto  del telecomando per selezionare.

Tasto	Su 	Giù 	Sinistra 	Destra 	Invio 	Menu 
	Nessuna funzione	Nessuna funzione	Pagina precedente	Pagina successiva	Nessuna funzione	Ritorna al menu precedente

## Impostazione di presentazione tramite dispositivo esterno di archiviazione USB

 **NOTA:** Deve essere inserito un disco flash USB nel proiettore se si desidera usare la funzione USB multimediale.

Seguire queste istruzioni per riprodurre file di foto, video o musica sul proiettore:

- 1 Collegare il cavo d'alimentazione ed accendere il proiettore premendo il tasto d'alimentazione.

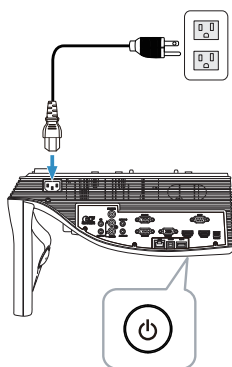

- 2 Collegare un **disco flash USB** al proiettore.

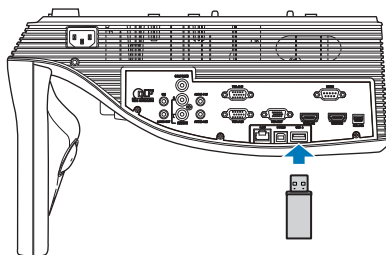

- 3 Premere il tasto **Menu** sul telecomando.

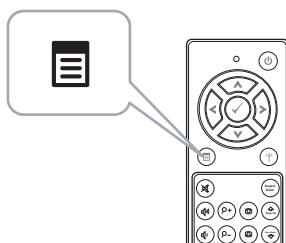

- 4 Accedere al menu **SELEZ. INPUT**, selezionare **USB** e poi selezionare **Visualizzatore USB** nel menu secondario.

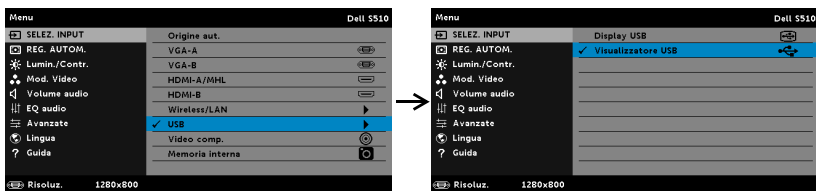

Appare la schermata **Schermo USB**, come segue:



- 5 Selezionare i file multimediali: **Foto**, **Video**, **Musica** o **Office Viewer**, e quindi premere  per avviare la riproduzione. Oppure selezione l'opzione **Configurazione** per modificare le impostazioni multimediali. Vedere "Configurazione multimediale" su pagina 101.

## Impostazione di presentazione tramite memoria interna

Seguire queste istruzioni per riprodurre file di foto, video o musica sul proiettore:

- 1 Collegare il cavo d'alimentazione ed accendere il proiettore premendo il tasto d'alimentazione.

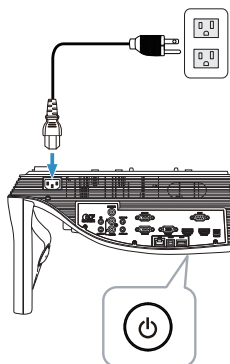

- 2 Premere il tasto **Menu** sul telecomando.

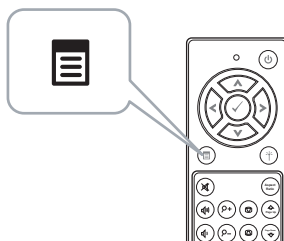

- 3 Accedere al menu **SELEZ. INPUT** e selezionare la sorgente **Memoria interna**.

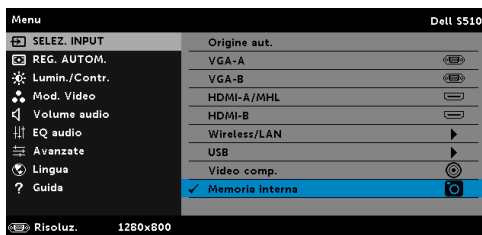

La **Schermata Memoria interna** viene visualizzata in basso:



- 4 Selezionare i file multimediali: **Foto**, **Video**, **Musica** o **Office Viewer**, e quindi premere  per avviare la riproduzione. Oppure selezione l'opzione **Configurazione** per modificare le impostazioni multimediali. Vedere "Configurazione multimediale" su pagina 101.



## Regolazione delle impostazioni di Presentazione senza PC

Il menu di configurazione multimediale consente di modificare le impostazioni di foto, video e musica.



**NOTA:** Il menu di configurazione multimediale e le impostazioni sono uguali per USB e memoria interna.



**DURATA PRESENTAZIONE**—Premere ◀ o ▶ per selezionare l'intervallo di visualizzazione della presentazione. L'immagine passerà automaticamente alla foto successiva una volta trascorso il timeout. Le opzioni sono: 5 secondi, 10 secondi, 30 secondi e 1 minuto.

**RIPETIZIONE PRESENTAZIONE**—Premere ◀ o ▶ per selezionare la ripetizione della presentazione come Ripeti o Nessuna ripetizione.

**MODALITÀ RIPRODUZIONE VIDEO**—Premere ◀ o ▶ per selezionare la modalità di riproduzione video. Le opzioni sono: **Rirroduci una volta**, **Ripeti elemento**, **Ripeti cartella** e **Riproduzione casuale**.

**MODALITÀ RIPRODUZIONE MUSICA**—Premere ◀ o ▶ per selezionare la modalità di riproduzione video. Le opzioni sono: **Rirroduci una volta**, **Ripeti elemento**, **Ripeti cartella** e **Riproduzione casuale**.

## Uso di Proiezione audio

### Requisiti di sistema

Proiezione audio supporta solo l'origine di ingresso **Display wireless e Display LAN**.

I requisiti minimi del sistema sono i seguenti:

Sistema operativo:

- Windows  
Microsoft Windows XP™ Home o Professional Service Pack 2/3 (32 bit raccomandato), Windows Vista 32 bit e Windows® 7 Home o Professional 32 bit o 64 bit, Windows 8 32 bit o 64 bit
- Mac  
MacBook Pro e superiore, Mac OS 10.5 e superiore

Requisiti minimi dell'hardware:

- a Intel® Core™ i5-460 MHz (2,53 GHz/Turbo 2,8 GHz) o superiore
- b Scheda video indipendente VRAM DDR3 da 1 GB o superiore, raccomandata
- c SDRAM DDR3 Dual Channel 2 GB a 1066 MHz necessaria, superiore raccomandata
- d Gigabit Ethernet
- e Dispositivo Wi-Fi 802.11 a/b/g/n integrato per la connessione WLAN



**NOTA:** Se il computer non soddisfa i requisiti hardware minimi, la proiezione audio potrebbe avere ritardi o disturbi. Soddisfare i requisiti raccomandati per il sistema per ottenere prestazioni ottimizzate di proiezione audio.



**NOTA:** La funzione Proiezione audio richiede l'installazione di un driver supplementare solo su Windows XP. Se il computer non dispone del driver installato, sullo schermo viene visualizzato un messaggio a comparsa che richiede l'installazione del driver necessario. È possibile scaricare il "**Driver Proiezione Audio**" dal sito di assistenza Dell all'indirizzo [dell.com/support](http://dell.com/support).



**NOTA:** La funzione Proiezione audio richiede l'installazione di un driver supplementare nel sistema operativo Mac. Se il Mac non dispone del driver installato, sullo schermo viene visualizzato un messaggio a comparsa che richiede l'installazione del driver necessario. È possibile scaricare il driver "**Soundflower**" da alcuni motori di ricerca (ad esempio, Yahoo, MSN...). Il driver "**Soundflower**" è un'applicazione gratuita.

 **NOTA:** Porte/protocollo per la connessione al proiettore per la proiezione tramite Ethernet:

---

UDP: 1047, (backup: 1048, 1049)

---

TCP: 3268, 515, 1688, 1041 (backup: 389, 8080, 21)

---

## Abilitare la funzione Wireless o LAN sul proiettore

- 1 Collegare il cavo di alimentazione alla presa a muro e premere il tasto di alimentazione.

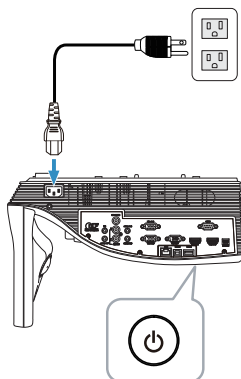

- 2 Premere il tasto **Menu** sul telecomando.

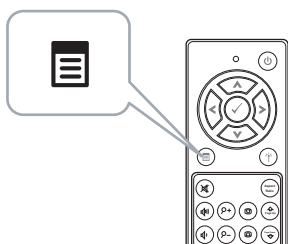

- Accedere al menu **SELEZ. INPUT**, selezionare **Wireless/LAN** e poi selezionare **Display wirel./LAN** nel menu secondario.

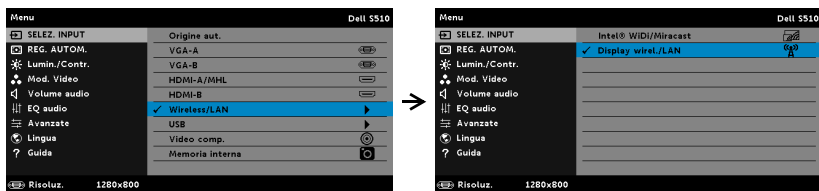

Appare la **schermata Guida wireless**, come mostrato di seguito.



- Annotare **Rete wireless (SSID)**, **Indirizzo IP** e **Codice di accesso**. Queste informazioni saranno necessarie in un secondo tempo per accedere.

## Uso di Proiezione audio con Windows

### Installazione di Dell Projector Connection Manager sul computer tramite wireless

- Se per la configurazione di Proiezione audio viene usata la rete wireless o LAN, è necessario "Dell Projector Connection Manager". Scaricare ed installare il software la prima volta che si usa la funzione Proiezione audio. Se il software è già installato, passare alla **Punti 5 - 6**.



**NOTA:** "Dell Projector Connection Manager" deve essere installato una sola volta.

- Per le procedure di download e installazione del software Dell Projector Connection Manager, fare riferimento ai punti da 6 a 10 di "Uso di Display wirel./LAN (DoWiFi/DoLAN)" a pagina 74.

## Avvio di Dell Projector Connection Manager

Il programma sarà avviato e cercato automaticamente al termine dell'installazione. Se il programma non si avvia automaticamente, fare doppio clic sull'icona  del desktop per avviare l'applicazione.

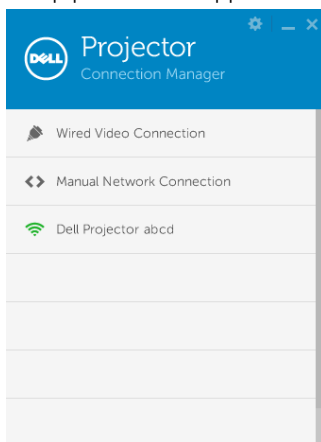

## Entra

Accedere con Codice di accesso fornito al punto 4 di Installazione di Proiezione audio, quindi fare clic su OK.

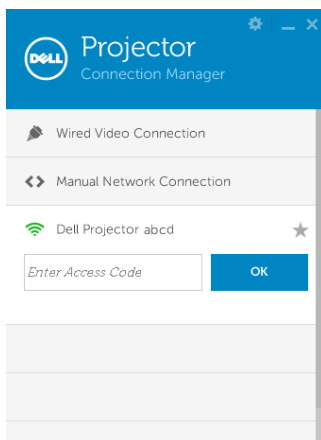

## Installazione di Dell Projector Connection Manager sul computer tramite LAN

- 7 Collegare il cavo LAN al proiettore ed al computer.

- 8 Fare riferimento al **punto 6** per installare Dell Projector Connection Manager.

### Avvio di Dell Projector Connection Manager

Il programma sarà avviato e cercato automaticamente al termine dell'installazione. Se il programma non si avvia automaticamente, fare doppio clic sull'icona  del desktop per avviare l'applicazione.

- a Fare clic su "**Connessione di rete manuale**" (Fig.1).
- b Immettere **Indirizzo IP** (Fig.2, indirizzo IP predefinito: 192.168.100.10).
- c Immettere **Codice di accesso** (Fig. 3).

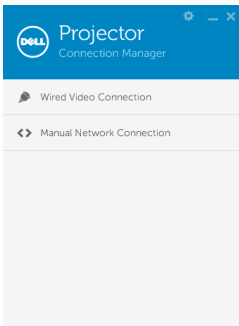

(Fig. 1)

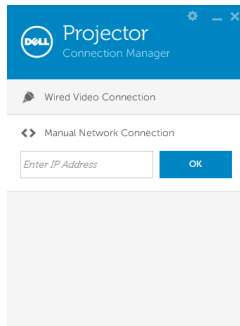

(Fig. 2)

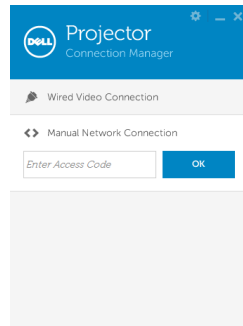

(Fig. 3)

## Proiezione audio presentazione

- 9 Si è effettuato l'accesso a Dell Projector Connection Manager. Fare clic sul tasto "Riproduci" dell'applicazione per avviare la proiezione audio LAN o wireless.

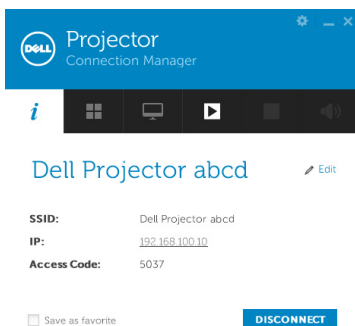

- 10 Premere il tasto "Proiezione audio" dell'applicazione per attivare/disattivare la funzione Proiezione audio.

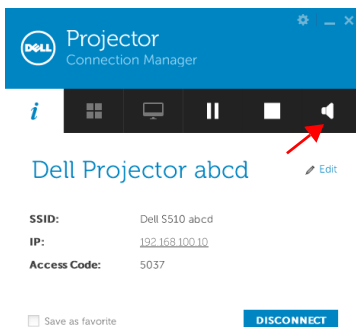

**NOTA:** La funzione Proiezione audio richiede l'installazione di un driver supplementare solo su Windows XP. Se il computer non dispone del driver installato, sullo schermo viene visualizzato un messaggio a comparsa che richiede l'installazione del driver necessario. È possibile scaricare il "Driver Proiezione Audio" dal sito di assistenza Dell all'indirizzo [dell.com/support](http://dell.com/support).

- 11 Esecuzione di Windows Media Player o di altri lettori audio (esempio: Winamp...) sul computer.



## Uso di Proiezione audio con Mac

### Avvio del software Dell Wireless Application sul computer tramite wireless

- 12 Collegare il computer alla rete wireless Dell Projector.
- 13 Aprire il browser Safari. Si sarà diretti automaticamente alla pagina **Gestione web di S510**.
-  **NOTA:** Se la pagina web non si carica automaticamente, nella barra dell'indirizzo del browser web inserire l'indirizzo IP annotato dallo schermo del proiettore (l'indirizzo IP predefinito è 192.168.100.10).
- 14 Si apre la pagina Gestione web di S510. La prima volta, fare clic su **Scarica**.
- 15 Selezionare il sistema operativo dell'applicazione e poi fare clic su **Scarica**.
- 16 Eseguire il file **Dell\_S510.dmg** dalla cartella scaricata.
- 17 Eseguire **Dell S510 Wireless Application** dalla cartella Dell S510.



## Entra

Accedere con Codice di accesso fornito al punto 4 di Installazione di Proiezione audio, quindi fare clic su Connetti.

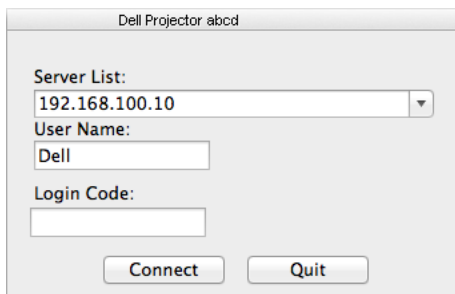

- 18 Ora si è connessi a S510 Wireless Application. Premere il tasto "Riproduci" dell'applicazione per avviare la proiezione LAN o wireless.



- 19 Premere il tasto "Proiezione audio" dell'applicazione per attivare/disattivare la funzione Proiezione audio.



**NOTA:** La funzione Proiezione audio richiede l'installazione di un driver supplementare nel sistema operativo Mac. Se il Mac non dispone del driver installato, sullo schermo viene visualizzato un messaggio a comparsa che richiede l'installazione del driver necessario. È possibile scaricare il driver "**Soundflower**" da alcuni motori di ricerca (ad esempio, Yahoo, MSN...). Il driver "**Soundflower**" è un'applicazione gratuita. Fare riferimento a "**Installazione del driver Soundflower**" a pagina 110.

- 20 Eseguire il software del lettore audio sul computer.

## Avvio del software Dell Wireless Application sul computer tramite LAN

- 21 Collegare il cavo LAN al proiettore ed al computer.
- 22 Ripetere i **punti 6 - 13** per avviare e accedere a Dell Wireless Application.

## Installazione del driver Soundflower

- 1 È possibile scaricare il driver "**Soundflower**" da alcuni motori di ricerca (ad esempio, Yahoo, MSN...). Il driver "**Soundflower**" è un'applicazione gratuita.
- 2 Eseguire il file "**Soundflower.dmg**" dalla cartella scaricata.
- 3 Eseguire il file "**Soundflower.pkg**" dalla cartella Soundflower.

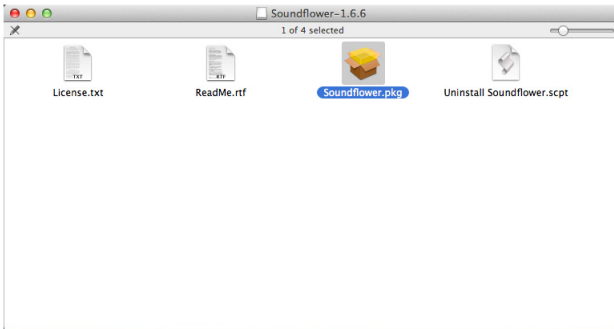

- 4 Il software d'installazione si avvierà. Seguire le istruzioni su schermo per completare l'installazione.



## Gestione del proiettore con browser web

### Configurazione dell'impostazione di rete

Se il proiettore è collegato ad una rete, si può accedere al proiettore usando il browser web. Fare riferimento alla sezione "Impostazioni LAN" a pagina 44 per la configurazione delle impostazioni di rete.

### Accesso a Web Management

Usare Internet Explorer 6.0, o versione più recente, oppure Firefox 2.0, o versione più recente, ed inserire l'indirizzo IP. Ora è possibile accedere a Web Management e gestire il proiettore da remoto.

### Pagina iniziale

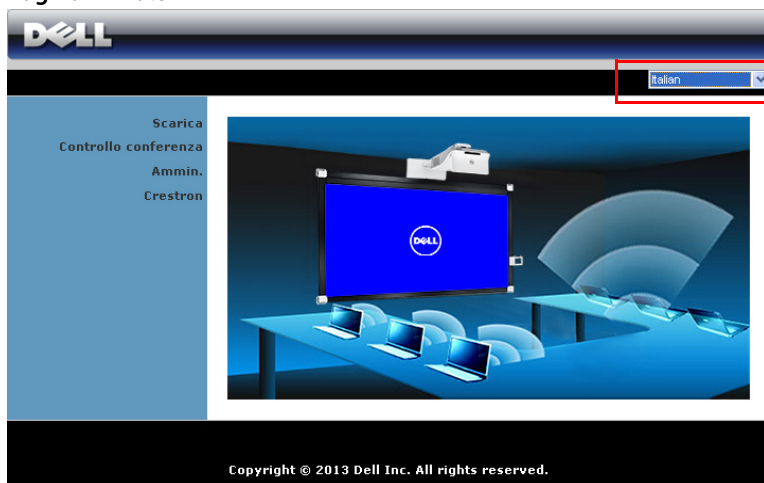

- Accedere alla homepage di Web Management immettendo l'indirizzo IP del proiettore sul browser. Fare riferimento a "Impostazioni LAN" a pagina 44.
- Selezionare dall'elenco la lingua per la gestione web.
- Fare clic su qualsiasi voce di menu nella scheda di sinistra per accedere alla pagina.

## Download dell'applicazione del proiettore DoWiFi

Fare riferimento anche a "Uso di Display wirel./LAN (DoWiFi/DoLAN)" a pagina 74.

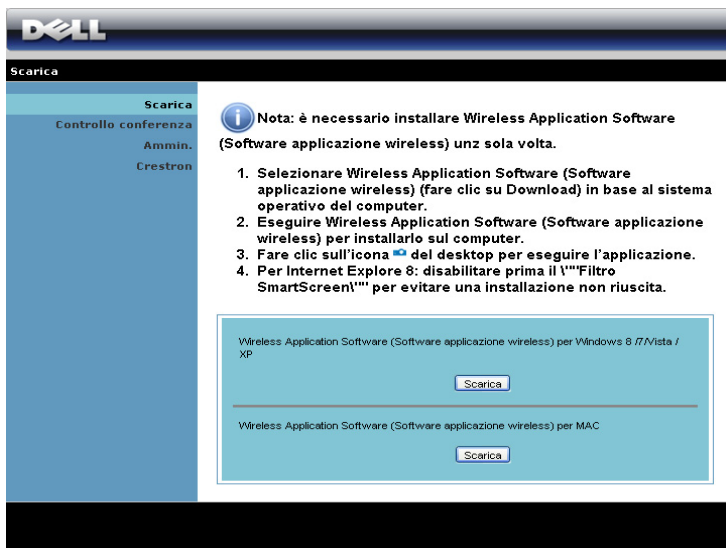

**DELL**

Scarica

Scarica  
Controllo conferenza  
Ammin.  
Crestron

**i** Nota: è necessario installare Wireless Application Software (Software applicazione wireless) un'z sola volta.

1. Selezionare Wireless Application Software (Software applicazione wireless) (fare clic su Download) in base al sistema operativo del computer.
2. Eseguire Wireless Application Software (Software applicazione wireless) per installarlo sul computer.
3. Fare clic sull'icona  del desktop per eseguire l'applicazione.
4. Per Internet Explore 8: disabilitare prima il "Filtro SmartScreen" per evitare una installazione non riuscita.

Wireless Application Software (Software applicazione wireless) per Windows 8 /7/Vista / XP

Scarica

Wireless Application Software (Software applicazione wireless) per MAC

Scarica

Fare clic sul tasto **Scarica** del sistema operativo che corrisponde al computer.

## Controllo conferenza



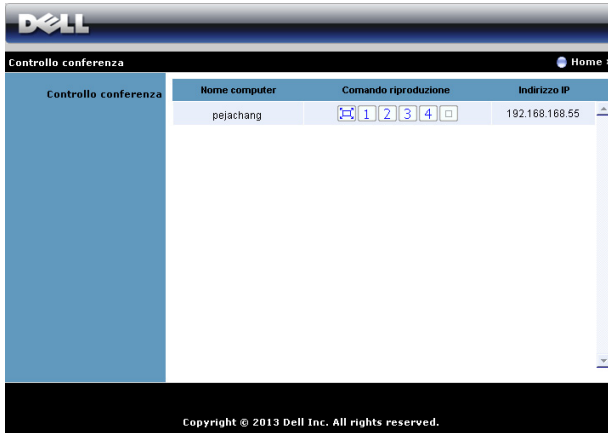



Permette di ospitare presentazioni in conferenza usando origini diverse senza dovere usare i cavi del proiettore e permette di controllare come ciascuna presentazione apparirà sullo schermo.



**NOTA:** Senza Conference Play Control, l'ultimo utente che preme il tasto "Riproduci" dell'applicazione prenderà il controllo dell'intero schermo di proiezione.

**Nome computer:** Elenca i computer collegati per il controllo conferenza.

**Comando riproduzione:** Fare clic sui tasti per controllare come la proiezione di ciascun computer apparirà sullo schermo.

-  Proiezione a schermo intero – La presentazione del computer occupa l'intero schermo.
-  Riquadro 1 – La presentazione del computer appare nell'angolo in alto a sinistra dello schermo.
-  Riquadro 2 – La presentazione del computer appare nell'angolo in alto a destra dello schermo.
-  Riquadro 3 – La presentazione del computer appare nell'angolo in basso a sinistra dello schermo.
-  Riquadro 4 – La presentazione del computer appare nell'angolo in basso a destra dello schermo.
-  Stop – La proiezione dal computer è arrestata.

**Indirizzo IP:** Mostra l'indirizzo IP di ciascun computer.



**NOTA:** Fare clic su **Home** per terminare la conferenza.

## Gestione della configurazione del proiettore

### Ammin.



Scarica
Controllo conferenza
<b>Ammin.</b>
Crestron

Password amm.	<input type="text"/>	Entra
PPID	CN-ONJSDM-S0081-48B-0001	

Copyright © 2013 Dell Inc. All rights reserved.

È necessaria una password amministratore per accedere alla pagina Ammin..

- **Password amm.:** Inserire la password amministratore e poi fare clic su **Entra**. La password predefinita è "admin". Fare riferimento a "Cambia password" a pagina 119 per cambiare la password.

## Stato sistema



The screenshot displays the Dell projector's administration web interface. At the top, the Dell logo is visible. Below it, a navigation bar shows 'Admin. > Stato sistema' and a 'Home' button. The main content area is divided into a left sidebar and a right main panel. The sidebar contains menu items: 'Stato sistema', 'Impostazione rete', 'Impostazione proiezione', 'Cambia password', 'Ripristina predefiniti', 'Aggiornamento Firmware', 'Pannello di controllo del proiettore', 'Impostazione avviso', and a red button labeled 'Riavvia il sistema'. The main panel shows system status information organized into three sections: 'Stato rete', 'Stato connessione', and 'Stato proiettore'. Each section contains a table of key-value pairs.

Stato sistema		
Impostazione rete	Stato rete	
Impostazione proiezione	Indirizzo IP	192.168.100.10
Cambia password	Subnet Mask	255.255.255.0
Ripristina predefiniti	Gateway predefinito	192.168.100.10
Aggiornamento Firmware	Indirizzo MAC cablato	B8:CA:3A:FD:5A:A2
Pannello di controllo del proiettore	Stato connessione	
Impostazione avviso	Stato proiezione	In attesa di proiezione
Riavvia il sistema	Utenti totali	0
	Stato proiettore	
	Nome modello	S510
	Nome proiet.	Dell Projector
	Posizione	
	Contatto	
	Stato	ATTIVA
	Ore lamp.	40 hrs

Visualizza le informazioni di **Stato rete**, **Stato connessione** e **Stato proiettore**.

## Impostazione rete

Fare riferimento alla sezione OSD a pagina 44.

Stato sistema  
Impostazione rete  
Impostazione proiezione  
Cambia password  
Ripristina predefiniti  
Aggiornamento Firmware  
Pannello di controllo del proiettore  
Impostazione avviso  
Riavvia il sistema

Ammin. > Impostazione rete Home »

Ottieni automaticamente un indirizzo IP  Usare il seguente indirizzo IP

Indirizzo IP 192 . 168 . 100 . 10

Subnet Mask 255 . 255 . 255 . 0

Gateway predefinito 192 . 168 . 100 . 10

Server DNS 192 . 168 . 100 . 10

Auto  Disabilita

Avvia IP 192 . 168 . 100 . 11

Termina IP 192 . 168 . 100 . 254

Subnet Mask 255 . 255 . 255 . 0

Gateway predefinito 192 . 168 . 100 . 10

Server DNS 192 . 168 . 100 . 10

LAN wireless  ABILITA  Disabilita

Regione ---- WORLDWIDE ----

SSID Dell Projector abcdef

Programmazione SSID  ABILITA  Disabilita

Frequency Band 2.40 B/G/N mixed

Canale Auto

(Encryption) Disabilita

Chiave

TX mode channel  20MHz  40MHz

Indirizzo IP 192 . 168 . 100 . 10

Port 1812

Chiave

Approva tutti  Blocca tutti  Solo Internet

Imposta protezione per SHMP  
Comunità scrittura private

Applica Annulla

## Impostazione IP

- Scegliere **Ottieni automaticamente un indirizzo IP** per assegnare automaticamente un indirizzo IP al proiettore, oppure **Usare il seguente indirizzo IP** per assegnare manualmente un indirizzo IP.

## Impostazione server DHCP

- Scegliere **Auto** per impostare automaticamente l'indirizzo **Avvia IP**, **Termina IP**, **Frequency Band**, **Subnet Mask**, **Gateway predefinito** e **Server DNS** da un server DHCP, oppure scegliere **Disabilita** per disabilitare la funzione.



## Impostazione wireless

- Scegliere **ABILITA** per impostare **Regione, SSID, Programmazione SSID, Frequency Band, Canale, Encryption, Chiave** e **TX mode channel**. Scegliere **Disabilita** per disabilitare l'impostazione wireless.

**SSID:** Lunghezza massima di 32 caratteri.

**Encryption:** Si può disabilitare la chiave WPA oppure selezionarne una a 64-bit o 128-bit in formato ASCII o HEX.

**Chiave:** Se la Crittografia è abilitata, il valore della chiave deve essere impostato in base alla modalità di Crittografia selezionata.

## RADIUS Server Setup

- Impostare le informazioni di indirizzo IP, porta e chiave.

## GateKeeper

- Ci sono tre opzioni:

**Approva tutti:** Permette agli utenti di accedere alla rete aziendale via proiettore wireless.

**Blocca tutti:** Blocca l'accesso degli utenti alla rete aziendale via proiettore wireless.

**Solo Internet:** Blocca l'accesso degli utenti alla rete aziendale, ma riserva la capacità di connessione ad Internet.

## Imposta protezione per SNMP

- Inserire le informazioni della Comunità scrittura.

Fare clic sul tasto **Applica** per salvare ed applicare le modifiche. Il proiettore deve essere riavviato perché le modifiche abbiano effetto.

## Impostazione proiezione

The screenshot shows the Dell projector configuration utility interface. At the top, there is a navigation bar with the Dell logo and the text 'Ammin. > Impostazione proiezione' and a 'Home' button. On the left, a vertical menu lists various system settings: 'Stato sistema', 'Impostazione rete', 'Impostazione proiezione' (highlighted), 'Cambia password', 'Ripristina predefiniti', 'Aggiornamento Firmware', 'Pannello di controllo del proiettore', 'Impostazione avviso', and 'Riavvia il sistema'. The main content area is divided into two sections: 'Impostazione proiezione' and 'Impostazione proiettore'. The 'Impostazione proiezione' section includes a 'Risoluz.' dropdown menu set to 'WXGA (1280x800)', and a 'Codice di accesso' section with three radio button options: 'Disabilita', 'Casuale', and 'Usare il seguente codice' followed by a text input field. The 'Impostazione proiettore' section includes four text input fields for 'Nome modello' (pre-filled with 'S510'), 'Nome proiet.', 'Posizione', and 'Contatto'. At the bottom right of the form are 'Applica' and 'Annulla' buttons.

## Impostazione proiezione

- **Risoluz.:** Permette di selezionare la risoluzione. Le opzioni sono: XGA (1024 x 768) e WXGA (1280 x 800).
- **Codice di accesso:** Selezionare come si vuole che il proiettore generi il codice d'accesso. Ci sono tre opzioni:
  - **Disabilita:** Il codice d'accesso non sarà necessario quando si accede al sistema.
  - **Casuale:** L'impostazione predefinita è **Casuale**. Il Codice di accesso sarà generato a caso.
  - **Usare il seguente codice:** Inserire un codice di 4 cifre. Questo codice sarà usato per accedere al sistema.

## Impostazione proiettore

- Impostare le informazioni **Nome proiet.**, **Posizione** e **Contatto** (fino a 21 caratteri per ciascun campo).

Fare clic sul tasto **Applica** per salvare ed applicare le modifiche. Il proiettore deve essere riavviato perché le modifiche abbiano effetto.

## Cambia password

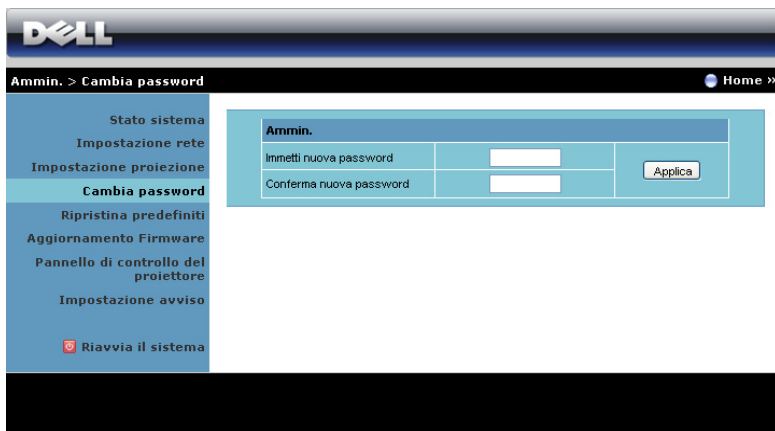

The screenshot shows the Dell Admin web interface. At the top, there is a blue header with the Dell logo. Below the header, a navigation bar shows "Ammin. > Cambia password" and a "Home" link. A left sidebar contains a menu with options: "Stato sistema", "Impostazione rete", "Impostazione proiezione", "Cambia password" (highlighted), "Ripristina predefiniti", "Aggiornamento Firmware", "Pannello di controllo del proiettore", "Impostazione avviso", and "Riavvia il sistema" (with a red square icon). The main content area is titled "Ammin." and contains a form with two input fields: "Immetti nuova password" and "Conferma nuova password". An "Applica" button is located to the right of the second input field.

Questa pagina permette di modificare la password amministratore.

- **Immetti nuova password:** Inserire la nuova password.
- **Conferma nuova password:** Inserire di nuovo la password e fare clic su **Applica**.



**NOTA:** Contattare Dell se si dimentica la password amministratore.

## Ripristina predefiniti

Stato sistema  
Impostazione rete  
Impostazione proiezione  
Cambia password  
**Ripristina predefiniti**  
Aggiornamento Firmware  
Pannello di controllo del proiettore  
Impostazione avviso  
Riavvia il sistema

**Ripristina predefiniti**  
In tal modo si ripristinano le impostazioni Wireless/Rete predefinite.

Applica

Fare clic sul tasto **Applica** per ripristinare sui valori predefiniti le impostazioni wireless/rete.

## Aggiornamento Firmware

Usare la pagina Aggiornamento Firmware per aggiornare il firmware del proiettore.

Stato sistema  
Impostazione rete  
Impostazione proiezione  
Cambia password  
Ripristina predefiniti  
**Aggiornamento Firmware**  
Pannello di controllo del proiettore  
Impostazione avviso  
Riavvia il sistema

Versione firmware wireless V27  
Data di uscita 20140905

Per l'aggiornamento del firmware occorre qualche minuto. Non interrompere la procedura una volta iniziata. Il sistema wireless si riavvia automaticamente una volta completato l'aggiornamento. Selezionare un file (\*.avd) per l'aggiornamento.

Nome file  Sfoglia...

Attualizza



**NOTA:** Dopo avere aggiornato correttamente il firmware disabilitare e riabilitare la funzione Wireless/Rete usando il menu OSD per ripristinare la scheda di rete del proiettore.

Attenersi alle istruzioni che seguono per avviare l'aggiornamento del firmware:

- 1 È possibile scaricare i file del firmware dal sito **dell.com/support**.
- 2 Premere **Sfoglia** per selezionare il file da aggiornare.
- 3 Fare clic sul tasto **Attualizza** per avviare. Attendere mentre il sistema aggiorna il firmware del dispositivo.

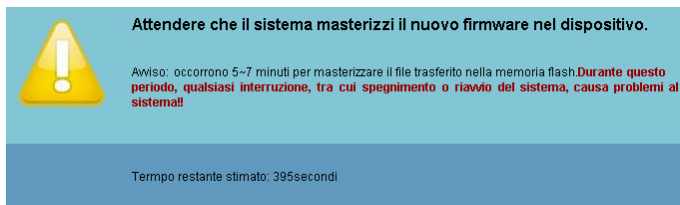

**ATTENZIONE: Non interrompere la procedura d'aggiornamento perché si possono provocare arresti anomali del sistema!**

- 4 Fare clic su **Conferma** quando l'aggiornamento è completato.



## Pannello di controllo del proiettore

**Info proiettore**

Stato proiettore	ATTIVA	Aggiorna
Risparmio energetico	20mins	Acceso Spento
Stato avviso	Buono	cancela

**Controllo immagine**

Modalità di funzionamento	<input type="radio"/> Modalità normale <input type="radio"/> Mod. Economia <input type="radio"/> Modalità Dinamico <input type="radio"/> Modalità Riduzione estrema della luminosità
Mod. Proiettore	Proiezione posteriore-Supporto da parete
Selez. origine	Display wireless
Mod. Video	Modalità Presentazione
Schermata in bianco	<input type="radio"/> ATTIVA <input type="radio"/> DISATT.
Proporzioni	<input type="radio"/> Origine <input type="radio"/> 4:3 <input type="radio"/> Wide
Luminosità	50 (0-100) Imposta
Contrasto	50 (0-100) Imposta
Regolazione auto	

**Comando audio**

Volume	20 (0-20) Imposta
Ripr. pred.	

### Info proiettore

- **Stato proiettore:** Vi sono cinque stati: Lampada accesa, Standby, Risp. Energia, Raffredd. e Riscaldamento. Fare clic sul tasto **Aggiorna** per aggiornare lo stato e le impostazioni di controllo.
- **Risparmio energetico:** È possibile impostare Risp. Energia su Disatt., 20, 60, 90 o 120 minuti. Fare riferimento a "Risparmio energetico" a pagina 49 per altre informazioni.
- **Stato avviso:** Ci sono tre stati d'allarme: Avviso lampada, Avviso scadenza lampada ed avviso temperatura. Il proiettore può bloccarsi in modalità di proiezione se si attiva uno qualsiasi degli allarmi. Per uscire dalla modalità di protezione, fare clic sul tasto **Cancela** per cancellare lo stato avviso prima di accendere il proiettore.

## Controllo immagine

- **Mod. Proiettore:** Permette di selezionare la modalità del proiettore, in base a come è installato il proiettore. Vi sono due modalità di proiezione: Proiezione frontale-Supporto da parete e Proiezione posteriore-Supporto da parete.
- **Selez. origine:** Il menu Selez. origine permette di selezionare l'origine dell'ingresso del proiettore. È possibile selezionare VGA-A, VGA-B, Video composito, HDMI-A, HDMI-B, Display wireless, Display USB, Visualizzatore USB, Intel® WiDi o Memoria interna.
- **Mod. Video:** Selezionare una modalità per ottimizzare l'immagine visualizzata in base a come è usato il proiettore:
  - **Presentazione:** Consigliata per le presentazioni.
  - **Luminoso:** Massima luminosità e contrasto.
  - **FILM:** Per visualizzare film e foto.
  - **sRGB:** Fornisce una rappresentazione più accurata dei colori.
  - **PERS.:** Impostazioni preferite dall'utente.
- **Schermata in bianco:** è possibile selezionare ATTIVA o DISATT..
- **Proporzioni:** Permette di selezionare le proporzioni per regolare come appare l'immagine.
- **Luminosità:** Selezionare un valore per regolare la luminosità dell'immagine.
- **Contrasto:** Selezionare un valore per regolare il contrasto dello schermo.

Fare clic sul tasto **Regolazione auto** per regolare automaticamente le impostazioni.

## Comando audio

- **Volume:** Selezionare il valore (0~20) per il volume audio.

Fare clic sul tasto **Ripr. pred.** per ripristinare le impostazioni sui valori predefiniti.

## Impostazione avviso

The screenshot shows the Dell projector's web interface. At the top, there is a navigation bar with the Dell logo and a 'Home' button. Below this, the page title is 'Admin. > Impostazione avviso'. On the left side, there is a vertical menu with various system settings: Stato sistema, Impostazione rete, Impostazione proiezione, Cambia password, Ripristina predefiniti, Aggiornamento Firmware, and Pannello di controllo del proiettore. The 'Impostazione avviso' option is highlighted in blue. Below the menu, there is a 'Riavvia il sistema' button with a red warning icon. The main content area is titled 'Impostazione avviso' and is divided into several sections: 1. 'Avviso e-mail': Contains radio buttons for 'ABILITA' (selected) and 'Disabilita', and a 'Test mess. d'avviso' button. Below are input fields for 'A', 'Cc', and 'Da' (each with an '@' icon), and an 'Oggetto' field. 2. 'Imp. SMTP': Contains input fields for 'Server SMTP in uscita', 'Nome', and 'Password'. 3. 'Condizioni d'avviso': Contains three checkboxes: 'Avvertenza lampada', 'Poca vita utile della lampada', and 'Avvertenza temperatura'. At the bottom of this section is a 'Salva' button.

### Avviso e-mail

- Avviso e-mail: i può impostare se inviare l'avviso per e-mail (ABILITA) o no (Disabilita).
- A/Cc/Da: Inserire l'indirizzo di posta elettronica del mittente (Da) e dei destinatari (A/Cc) per essere avvisati quando si verifica un'anomalia oppure quando si attiva un allarme.
- Oggetto: Inserire l'oggetto del messaggio.

Fare clic sul tasto **Test mess. d'avviso** per verificare le impostazioni del messaggio d'avviso.

### Imp. SMTP

- **Server SMTP in uscita**, **Nome** e **Password** devono essere fornito dall'amministratore della rete o MIS.

### Condizioni d'avviso

- si possono selezionare le anomalie o le avvertenze tramite e-mail. Quando si verifica una condizione d'allarme, sarà inviato un messaggio di posta elettronica ai destinatari (A/Cc).

Fare clic sul tasto **Salva** per salvare le impostazioni.





**NOTA:** L'avviso e-mail è progettato per funzionare insieme con un server SMTP standard che usa la porta predefinita 25. Non supporta la codifica e l'autenticazione (SSL o TLS).

## Riavvia il sistema

Ammin. > Riavvia il sistema Home »

- Stato sistema
- Impostazione rete
- Impostazione proiezione
- Cambia password
- Ripristina predefiniti
- Aggiornamento Firmware
- Pannello di controllo del proiettore
- Impostazione avviso
- Riavvia il sistema**

**Riavvia il sistema**  
In tal modo si riavvia immediatamente Wireless/Reté.

Riavvia

Fare clic su **Riavvia** per riavviare il sistema.

## Gestione del proiettore con Crestron Roomview collegato



	<b>Elemento</b>	<b>Descrizione</b>
1	Tasto alimentazione	Fare clic per accendere/spengere il proiettore.
2	Barre di controllo volume	Fare clic su per alzare il volume. Fare clic su Mute per attivare/disattivare l'altoparlante del proiettore. Fare clic giù per abbassare il volume.
3	Pad di navigazione su OSD	Fare clic su Menu per attivare/disattivare gli OSD del proiettore. Utilizzare i tasti freccia per navigare tra le opzioni degli OSD e fare clic su OK per selezionare.
4	Tasto Luminosità	Fare clic per regolare la luminosità del display del proiettore.
5	Tasto Contrasto	Fare clic per regolare il contrasto del display del proiettore.
6	Tasto Blocco	Fare clic per attivare/disattivare il blocco immagine dello schermo del proiettore.
7	Tasto Mute dell'immagine	Fare clic per accendere/spengere il display del proiettore. Questa funzione non accende/spenge il proiettore.
8	Pannello elenco sorgenti	Consente di cambiare la sorgente di ingresso del proiettore.

## Uso della finestra Strumenti

La seguente finestra viene visualizzata facendo clic sulla scheda Strumenti nella finestra operativa. È possibile utilizzare questa finestra per modificare le impostazioni del proiettore attualmente collegato.

The screenshot shows a software interface for configuring a projector. At the top, there is a blue header with the Dell logo and navigation links for 'Tools', 'Info', and 'Contact IT Help'. The main area is divided into three sections: 'Crestron Control', 'Projector', and 'User Password'. The 'Crestron Control' section has fields for 'IP Address', 'IP ID' (set to 5), and 'Port' (set to 41794), with a 'Send' button. The 'Projector' section has fields for 'Projector Name' (S510), 'Location', and 'Assigned To', each with a 'Send' button. Below these are DHCP settings: 'DHCP' is checked and 'Enabled', with fields for 'IP Address' (192.168.100.10), 'Subnet Mask' (255.255.255.0), 'Default Gateway' (192.168.100.10), and 'DNS Server' (192.168.100.10), each with a 'Send' button. The 'User Password' section has 'Enabled' checked, 'New Password' and 'Confirm' fields, and a 'Send' button. The 'Admin Password' section also has 'Enabled' checked, 'New Password' and 'Confirm' fields, and a 'Send' button. An 'Exit' button is at the bottom center. The Crestron logo is at the bottom left, and 'Expansion Options' is at the bottom right.

## Controllo Crestron

- Effettuare le impostazioni per i controller centrali Crestron®.

## Proiettore

Elemento	Descrizione
1 Projector Name (Nome proiet.)	Immettere un nome per distinguere il proiettore attualmente collegato da altri proiettori sulla rete. (Il nome può contenere fino a 15 caratteri alfanumerici a singolo byte.)
2 Location (Posizione)	Immettere un nome della posizione di installazione del proiettore attualmente connesso alla rete. (Il nome può contenere fino a 32 caratteri alfanumerici e simboli a singolo byte.)
3 Assigned To (Assegnato a)	Immettere un nome utente del proiettore. (Il nome può contenere fino a 32 caratteri alfanumerici e simboli a singolo byte.)

	<b>Elemento</b>	<b>Descrizione</b>
4	DHCP	Selezionare la casella <b>Enabled (ABILITA)</b> per utilizzare DHCP. Se DHCP è abilitato, non è possibile immettere un indirizzo IP.
5	IP Address (Indirizzo IP)	Immettere l'indirizzo IP da assegnare al proiettore attualmente collegato.
6	Subnet Mask	Immettere una subnet mask per il proiettore attualmente collegato.
7	Default Gateway (Gateway predefinito)	Immettere un indirizzo gateway per il proiettore attualmente collegato.
8	DNS Server (Server DNS)	Immettere un indirizzo IP del server DNS per il proiettore attualmente collegato.
9	Send (Invia)	Fare clic su questo tasto per confermare le modifiche apportate al proiettore.

### **Password utente**

Selezionare la casella **Enabled (ABILITA)** per richiedere una password per aprire la finestra operativa sul computer.

	<b>Elemento</b>	<b>Descrizione</b>
1	New Password (Nuova password)	Immettere la nuova password quando si cambia la password per aprire la finestra operativa. (Fino a 26 caratteri alfanumerici a singolo byte)
2	Confirm (Conferma)	Immettere la stessa password immessa in Nuova password. Se le password non corrispondono, viene visualizzato un errore.
3	Send (Invia)	Fare clic su questo tasto per confermare le modifiche apportate a Password utente.

### Password amm.

Selezionare la casella **Enabled (ABILITA)** per richiedere una password per aprire la finestra Tools (Strumenti).

	<b>Elemento</b>	<b>Descrizione</b>
1	New Password (Nuova password)	Immettere la nuova password quando si cambia la password per aprire la finestra Tools (Strumenti). (Il nome può contenere fino a 26 caratteri alfanumerici a singolo byte.)
2	Confirm (Conferma)	Immettere la stessa password immessa in Nuova password. Se le password non corrispondono, viene visualizzato un errore.
3	Send (Invia)	Fare clic su questo tasto per confermare le modifiche apportate a Password amm.

# 4

## Risoluzione dei problemi del proiettore

---

Se si verificano problemi con il proiettore, consultare i seguenti consigli per la risoluzione dei problemi. Se il problema persiste, contattare Dell (fare riferimento alla sezione Contattare Dell a pagina 148).

---



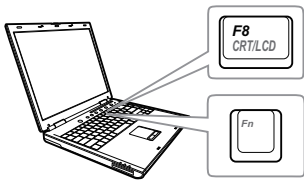

### Problema

Assenza di immagine sullo schermo



### Possibile soluzione

- Assicurarsi di avere scelto l'origine corretta dell'ingresso nel menu ORIGINE D'INPUT.
  - Assicurarsi che la porta video esterna sia abilitata. Se si usa un computer portatile Dell, premere (Fn+F8). Per altri computer, vedere la documentazione corrispondente. Se le immagini non sono visualizzate in modo appropriato, aggiornare il driver video del computer. Utenti computer Dell, visitare il sito: [support.dell.com](http://support.dell.com).
  - Assicurarsi che tutti i cavi siano collegati saldamente. Fare riferimento a "Impostazione del proiettore" a pagina 9.
  - Assicurarsi che i piedini dei connettori non siano piegati o rotti.
  - Assicurarsi che lampada sia installata in modo appropriato (fare riferimento a "Sostituzione della lampada" a pagina 136).
  - Usare Mod. di prova nel menu Avanzate - Imp. proiettore. Accertarsi che i colori dello schema di prova siano corretti.
-

<b>Problema (continua)</b>	<b>Possibile soluzione (continua)</b>
Immagine parziale, in scorrimento o visualizzata parzialmente	<p><b>1</b> Premere il tasto Regolazione auto del telecomando.</p> <p><b>2</b> Se si usa un notebook Dell, impostare la risoluzione del computer su WXGA (1280 x 800):</p> <p><b>a</b> Fare clic con il tasto destro sulla parte non utilizzata del computer Microsoft® Windows®, fare clic su Proprietà, quindi selezionare la scheda Impostazioni.</p> <p><b>b</b> Verificare che l'impostazione sia 1280 x 800 pixel per la porta monitor esterna.</p> <p><b>c</b> Premere   (Fn+F8).</p> <p>In caso di difficoltà nel cambiare la risoluzione, oppure se il monitor si blocca, riavviare tutte le attrezzature ed il proiettore.</p> <p>Se non si utilizza un notebook Dell, vedere la documentazione corrispondente al prodotto utilizzato. Se le immagini non sono visualizzate in modo appropriato, aggiornare il driver video del computer. Per i computer Dell, visitare il sito: <a href="http://support.dell.com">support.dell.com</a>.</p>
Lo schermo non visualizza la presentazione	Se si utilizza un computer portatile, premere   (Fn+F8).
L'immagine non è stabile o presenta sfarfallii	Regolare la funzione d'allineamento nel menu OSD <b>Imp. visualizz.</b> del menu <b>Avanzate</b> (solo in modalità PC).
L'immagine visualizzata ha una barra verticale tremolante	Regolare la frequenza nel menu OSD <b>Imp. visualizz.</b> del menu <b>Avanzate</b> (solo in modalità PC).

<b>Problema (continua)</b>	<b>Possibile soluzione (continua)</b>
Il colore dell'immagine non è corretto	<ul style="list-style-type: none"> <li>• Se il display riceve la scorretta uscita del segnale dalla scheda video, impostare il tipo di segnale su <b>RGB</b> nel menu OSD <b>Imp. immagine</b> della scheda <b>Avanzate</b>.</li> <li>• Usare il <b>Mod. di prova</b> nelle <b>Imp. proiettore</b> del menu <b>Avanzate</b>. Accertarsi che i colori dello schema di prova siano corretti.</li> </ul>
L'immagine non è a fuoco	<ol style="list-style-type: none"> <li>1 Regolare la ghiera di messa a fuoco dell'obiettivo del proiettore.</li> <li>2 Accertarsi che lo schermo di proiezione sia alla giusta distanza dal proiettore: da 1,96 ft [0,597 m] a 2,4 ft [0,731 m].</li> </ol>
L'immagine proiettata è allungata durante la riproduzione di un DVD da 16:9	<p>Il proiettore rileva automaticamente il formato del segnale in ingresso. Manterrà il rapporto di visualizzazione dell'immagine proiettata in base al formato del segnale in ingresso con una impostazione originale.</p> <p>Se l'immagine è ancora allungata, regolare le proporzioni in <b>Imp. visualizz.</b> del menu OSD <b>Avanzate</b>.</p>
Immagine rovesciata	Selezionare <b>Imp. proiettore</b> nel menu OSD <b>Avanzate</b> e regolare la modalità del proiettore.
La lampada è fulminata o emette un rumore di scoppio	Al termine della sua vita utile, è possibile che la lampada provochi un forte rumore di scoppio. In tal caso, il proiettore non si riaccenderà. Per sostituire la lampada fare riferimento a "Sostituzione della lampada" a pagina 136.
Il LED LAMP è acceso di colore ambra	Se l'indicatore <b>LAMP</b> è illuminato di colore ambra, sostituire la lampada.



<b>Problema (continua)</b>	<b>Possibile soluzione (continua)</b>
Il LED LAMP lampeggia di colore ambra	<p>Se il LED <b>LAMP</b> lampeggia di colore ambra, significa che il collegamento del modulo lampada potrebbe essere interrotto. Controllare il modulo lampada e assicurarsi che sia installato correttamente.</p> <p>Se l'indicatore <b>LAMP</b> e <b>Alimentazione</b> lampeggiano di colore ambra, il driver della lampada presenta un guasto e il proiettore viene spento automaticamente.</p> <p>Se il LED <b>LAMP</b> e <b>TEMPERATURA</b> lampeggiano di colore ambra ed il LED <b>Alimentazione</b> è acceso di colore blu, significa che il la ruota colore si è guastata ed il proiettore si spegnerà automaticamente.</p> <p>Per annullare la modalità di protezione, tenere premuto il tasto ALIMENTAZIONE per 10 secondi.</p>
L'indicatore TEMP è di colore ambra	Proiettore surriscaldato. Lo schermo si spegne automaticamente. Riaccendere lo schermo solo dopo che il proiettore si è raffreddato. Se il problema persiste, rivolgersi a Dell.
L'indicatore TEMP lampeggia di colore ambra	Se la ventola si guasta il proiettore si spegne automaticamente. Provare ad annullare la modalità del proiettore tenendo premuto per 10 secondi il tasto <b>Alimentazione</b> . Attendere 5 minuti e accendere di nuovo. Se il problema persiste, rivolgersi a Dell.
Il telecomando non funziona regolarmente oppure funziona in un campo molto limitato	Le batterie possono essere scariche. In questo caso, sostituire con due nuove batterie AAA.

---

**Problema (continua)**

DoUSB non visualizzato

**Possibile soluzione (continua)**

- Windows

Display over USB si deve eseguire automaticamente. Per eseguire manualmente USB Display, andare su Risorse del computer ed eseguire "USB\_Display.exe".

- MAC

**a** Andare su CDROM: USB\_DISPLAY ed eseguire "MAC\_USB\_Display.pkg".

**b** Seguire le istruzioni su schermo per completare l'installazione.

**c** Riavviare il sistema, quindi ricollegare il cavo USB al computer e al proiettore.



**NOTA:** Potrebbe essere necessario possedere il livello di accesso amministratore per installare il driver. Per assistenza, contattare l'amministratore di rete.

---

Offset posizione penna IR

**1** Assicurarsi che le risoluzioni di uscita di proiettore e computer siano 1280x800.

**2** Selezionare "Solo secondo schermo" sul computer.

---

## Segnali guida

Stato proiettore	Descrizione	Tasti di controllo	Indicatore	
		Alimentazione	TEMP (ambra)	LAMP (ambra)
Modalità Standby	Proiettore in modalità Standby. Pronto per l'accensione.	Lampeggio bianco	DISATT.	DISATT.
Modalità Riscaldamento	Il proiettore richiede un po' di tempo per riscaldarsi e accendersi.	Bianco	DISATT.	DISATT.
Lampada accesa	Proiettore in modalità Normale, pronto per visualizzare l'immagine. ☑ Nota: non si accedere al menu dell'OSD.	Bianco	DISATT.	DISATT.
Modalità Raffredd.	Il proiettore si sta raffreddando per spegnersi.	Bianco	DISATT.	DISATT.
Proiettore surriscaldato	Le ventole dell'aria potrebbero essere bloccate o la temperatura ambiente potrebbe essere superiore a 35°C. Il proiettore si spegne automaticamente. Accertarsi che le ventole dell'aria non siano bloccate e che la temperatura ambiente sia entro i limiti operativi. Se il problema persiste, rivolgersi a Dell.	DISATT.	AMBRA	DISATT.
Driver lampada surriscaldato	Il driver della lampada si è surriscaldato. Le ventole dell'aria potrebbero essere bloccate. Il proiettore si spegne automaticamente. Riaccendere lo schermo solo dopo che il proiettore si è raffreddato. Se il problema persiste, rivolgersi a Dell.	AMBRA	AMBRA	DISATT.
Rottura della ventola	Una delle ventole si è rotta. Il proiettore si spegne automaticamente. Se il problema persiste, rivolgersi a Dell.	DISATT.	GIALLO lampeggiante	DISATT.
Rottura del driver della lampada	Il driver della lampada si è rotto. Il proiettore si spegne automaticamente. Scollegare il cavo d'alimentazione, attendere 3 minuti, dopodiché riaccendere lo schermo. Se il problema persiste, rivolgersi a Dell.	GIALLO lampeggiante	DISATT.	GIALLO lampeggiante
Rottura ruota dei colori	La ruota dei colori non si avvia. Errore del proiettore, che si spegne automaticamente. Scollegare il cavo di alimentazione dopo 3 minuti e riaccendere di nuovo il proiettore. Se il problema persiste, rivolgersi a Dell.	Bianco	GIALLO lampeggiante	GIALLO lampeggiante
Guasto della lampada	La lampada è difettosa. Sostituirla.	DISATT.	DISATT.	AMBRA
Errore - alimentazione CC (+12 V)	L'alimentazione è stata interrotta. Il proiettore si spegne automaticamente. Scollegare il cavo di alimentazione dopo 3 minuti e riaccendere di nuovo il proiettore. Se il problema persiste, rivolgersi a Dell.	GIALLO lampeggiante	AMBRA	AMBRA
Connessione modulo lampada non riuscito	La connessione modulo lampada potrebbe essere interrotta. Controllare il modulo lampada e assicurarsi che sia installato correttamente. Se il problema persiste, rivolgersi a Dell.	DISATT.	DISATT.	GIALLO lampeggiante

## Sostituzione della lampada

**ATTENZIONE:** Attenersi alle istruzioni per la sicurezza prima di iniziare una qualsiasi delle procedure di questa sezione, come descritto a pagina 8.

Sostituire la lampada quando sullo schermo viene visualizzato il messaggio **"La lampada sta raggiungendo il termine della sua durata utile. È suggerita la sostituzione! [www.dell.com/lamps](http://www.dell.com/lamps)".** Se dopo la sostituzione della lampada il problema persiste, rivolgersi a Dell. Fare riferimento a "Contattare Dell" a pagina 148 per altre informazioni.

**ATTENZIONE:** Utilizzare una lampada originale per garantire condizioni sicure e ottimali per il funzionamento del proiettore.

**ATTENZIONE:** Durante l'uso, la lampada diventa molto calda. Non cercare di sostituire la lampada prima di aver lasciato raffreddare il proiettore per almeno 30 minuti.

**ATTENZIONE:** Non toccare mai la lampadina o il vetro della lampada. Le lampade dei proiettori sono molto fragili e possono rompersi se vengono toccate. I pezzi di vetro infranto sono taglienti e possono provocare lesioni.

**ATTENZIONE:** In caso di rottura della lampada, rimuovere tutti i pezzi rotti dal proiettore e smaltire o riciclare secondo la legislazione locale vigente. Per ulteriori informazioni, vedere [www.dell.com/hg](http://www.dell.com/hg).

- 1 Spegnere il proiettore e scollegare il cavo di alimentazione.
- 2 Lasciare che il proiettore si raffreddi per almeno 30 minuti.
- 3 Allentare le due viti che fissano il coperchio della lampada e rimuovere il coperchio.
- 4 Allentare le 2 viti che fissano la lampada.
- 5 Sollevare la lampada mediante la sua maniglia di metallo.

**NOTA:** Dell potrebbe richiedere la restituzione delle lampade sostituite in garanzia. Altrimenti, rivolgersi all'ente locale per i rifiuti per chiedere l'indirizzo del deposito rifiuti più vicino.

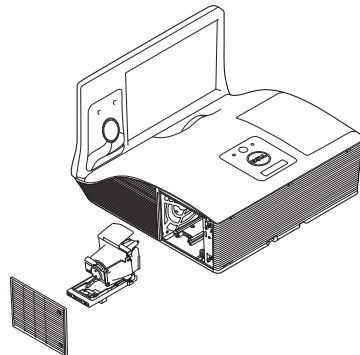

- 6 Sostituire con una nuova lampada.
- 7 Stringere le due viti che fissano la lampada.
- 8 Sostituire il coperchio della lampada e serrare le due viti.
- 9 Ripristinare le ore d'uso della lampada selezionando "Sì" per **Ripristino lamp.** nel menu OSD **Impostazioni alimentazione** del menu **Avanzate** (fare riferimento a Impostazioni alimentazione del menu Avanzate a pagina 48). Quando si sostituisce un nuovo modulo lampada, il proiettore lo rileva automaticamente e azzerà le ore della lampada.



**ATTENZIONE: Smaltimento delle lampade (solo per gli Stati Uniti)**



**LE LAMPADINE ALL'INTERNO DI QUESTO PRODOTTO CONTENGONO MERCURIO E DEVONO ESSERE RICICLATE O SMALTITE IN BASE ALLE DISPOSIZIONI DI LEGGE LOCALI, REGIONALI E STATALI. PER ULTERIORI INFORMAZIONI, VISITARE IL SITO WEB ALL'INDIRIZZO [WWW.DELL.COM/HG](http://WWW.DELL.COM/HG) OPPURE CONTATTARE L'ENTE EIAE ACCEDENDO ALL'INDIRIZZO [WWW.EIAE.ORG](http://WWW.EIAE.ORG). PER INFORMAZIONI SPECIFICHE SULLO SMALTIMENTO DELLE LAMPADINE, VISITARE IL SITO [WWW.LAMPRECYCLE.ORG](http://WWW.LAMPRECYCLE.ORG).**

## FAQ:

Vorrei accedere remotamente al proiettore da Internet. Qual'è la migliore impostazione per il browser?

Attenersi alle istruzioni che seguono per ottenere l'impostazione migliore per il browser:

- 1** Aprire **Pannello di controllo** → **Opzioni Internet** → scheda **Generale** → **File temporanei di Internet** → **Impostazioni** → Selezionare **Tutte le visite alle pagine**.
- 2** Alcuni firewall o anti-virus possono bloccare le applicazioni HTTP. Se possibile, disattivare firewall o anti-virus.

Vorrei accedere remotamente al proiettore da Internet. Per accedere al proiettore da remoto tramite Internet, che numero di porta socket si deve aprire nel firewall?

Le seguenti sono le porte socket TCP/IP usate dal proiettore.

UDP/TCP	Numero di porta	Descrizione
TCP	80	Configurazione Web (HTTP)
UDP/TCP	25	SMTP: utilizzato per il routing tramite e-mail tra server di posta
UDP/TCP	161	SNMP: Simple Network Management Protocol
UDP	9131	AMX: utilizzato per AMX

Perché non riesco ad accedere al proiettore via Internet?

- 1** Controllare che il computer/notebook sia collegato a Internet.
- 2** Verificare con il MIS o l'amministratore di rete che il computer/notebook siano sulla stessa sottorete.

---

Perché non è possibile accedere al server SMTP?

- 1** Verificare con il MIS o l'amministratore di rete che la funzione del server SMTP sia aperta per il proiettore e che all'IP assegnato al proiettore sia garantito l'accesso al server SMTP. Il numero di porta socket SMTP del proiettore è 25 e non può essere modificato.
- 2** Controllare che server di posta in uscita SMTP, nome utente e password siano impostati correttamente.
- 3** Alcuni server SMTP controllano se l'indirizzo e-mail di "Da" corrisponde a "Nome" e "Password". Ad esempio: se si usa test@dell.com come indirizzo del mittente "Da", è necessario usare le informazioni account, nome e password, di test@dell.com per accedere al server SMTP.

---

Perché non è possibile ricevere l'email di avviso test nonostante sul proiettore sia indicato che già stata inviata?

Probabilmente il server SMTP riconosce l'e-mail di avviso come oppure a causa di limitazioni del server SMTP. Verificare con il MIS o l'amministratore di rete l'impostazione del server SMTP.

---

## Configurazione Firewall e FAQ

Domanda: Perché non riesco ad accedere alla pagina di gestione web?

Risposta: La configurazione firewall del computer potrebbe impedire l'accesso alla pagina Gestione web. Fare riferimento alle seguenti impostazioni di configurazione:

---

Protezione Firewall	Configurazione
<b>McAfee Security Center</b>	<ol style="list-style-type: none"><li>1 Avviare McAfee Security Center (<b>Start &gt; Tutti i programmi &gt; McAfee &gt; McAfee Security Center</b>).</li><li>2 Nella scheda <b>personal firewall plus</b> fare clic su <b>View the Internet Applications List</b>.</li><li>3 Trovare e selezionare <b>Dell Projector</b> dall'elenco.</li><li>4 Fare clic col tasto destro del mouse sulla colonna <b>Permissions</b>.</li><li>5 Selezionare <b>Allow Full Access</b> dal menu a comparsa.</li></ol>
<b>Norton AntiVirus</b>	<ol style="list-style-type: none"><li>1 Aprire Norton AntiVirus (<b>Start &gt; Tutti i programmi &gt; Norton AntiVirus &gt; Norton AntiVirus</b>).</li><li>2 Fare clic sul menu <b>Opzioni</b>, poi selezionare <b>Norton AntiVirus</b>.</li><li>3 Nella pagina <b>Status</b>, selezionare <b>Internet Worm Protection</b>.</li><li>4 Trovare e selezionare <b>Dell Projector</b> dall'elenco di programmi.</li><li>5 Fare clic col tasto destro del mouse sulla colonna <b>Internet Access</b>.</li><li>6 Selezionare <b>Permit All</b> dal menu a comparsa.</li><li>7 Fare clic su <b>OK</b>.</li></ol>

---



Protezione Firewall	Configurazione
<b>Sygate Personal Firewall</b>	<ol style="list-style-type: none"> <li><b>1</b> Aprire Sygate Personal Firewall (<b>Start &gt; Tutti i programmi &gt; Sygate &gt; Sygate Personal Firewall</b>).</li> <li><b>2</b> Dall'elenco <b>Running Applications</b>, trovare e fare clic con il tasto destro su <b>Dell Projector</b>.</li> <li><b>3</b> Selezionare <b>Allow</b> dal menu a comparsa.</li> </ol>
<b>Windows Firewall</b>	<ol style="list-style-type: none"> <li><b>1</b> Aprire Windows Firewall (<b>Start &gt; Tutti i programmi &gt; Pannello di controllo</b>). Fare doppio clic su <b>Windows Firewall</b>.</li> <li><b>2</b> Nella scheda <b>Generale</b>, deselezionare <b>Non consentire eccezioni</b>.</li> <li><b>3</b> Nella scheda <b>Eccezioni</b> fare clic sul tasto <b>Aggiungi programma....</b></li> <li><b>4</b> Trovare e selezionare <b>Dell Projector</b> dall'elenco dei programmi, quindi fare clic su <b>OK</b>.</li> <li><b>5</b> Fare clic su <b>OK</b> per confermare l'impostazione delle eccezioni.</li> </ol>
<b>Zone Alarm</b>	<ol style="list-style-type: none"> <li><b>1</b> Aprire Zone Alarm Firewall (<b>Start &gt; Tutti i programmi &gt; Zone Labs &gt; Zone Labs Center</b>).</li> <li><b>2</b> Nella pagina <b>Program Control</b>, trovare e selezionare <b>Dell Projector</b> dall'elenco.</li> <li><b>3</b> Fare clic col tasto destro del mouse sulla colonna <b>Access-Trusted</b>.</li> <li><b>4</b> Selezionare Allow dal menu a comparsa.</li> <li><b>5</b> Fare clic con il tasto destro e selezionare <b>Allow</b> per le colonne <b>Access-Internet</b>, <b>Server-Trusted</b> e <b>Server-Internet</b>.</li> </ol>

# 5

## Specifiche tecniche

---

Valvola luminosa	0,65" WXGA-800 S450 DMD, DarkChip3™
Luminosità	3100 ANSI Lumens (al massimo)
Rapporto di contrasto	Nativo: 2200:1 tipico Modalità di rapporto di contrasto elevato: 8000:1 tipico
Uniformità	85% Tipica (standard Giappone - JBMA)
Numero di pixel	1280 x 800 (WXGA)
Proporzioni	16:10
Memoria Flash interna	2 GB di memoria (al massimo)
Colori visualizzabili	1,07 miliardi di colori
Velocità ruota dei colori	2 X 1 X per Display 3D
Obiettivo di proiezione	F-Stop: F/ 2,6 Lunghezza focale effettiva = 654 mm $\pm$ 10 mm a dimensioni schermo 87,2 Solo obiettivo fisso, zoom digitale Capacità di proiezione = 0,35 grandangolare e teleobiettivo Compensazione: 125% $\pm$ 5%
Dimensione dello schermo di proiezione	70-100 pollici (diagonale)
Distanza di proiezione	1,7 ~ 2,49 ft (0,517 ~ 0,759 m $\pm$ 0,01 m)
Compatibilità video	Video comp.: NTSC: M (3,58 MHz), 4,43 MHz PAL: B, D, G, H, I, M, N, 60 SECAM: B, D, G, K, K1, L Ingresso video a componenti via VGA: 1080i, 720p, 576i/p, 480i/p Ingresso HDMI: 1080p, 720p, 576i/p, 480i/p

Alimentatore	Alimentatore CA universale 100-240 V 50-60 Hz con ingresso PFC
Consumo energetico	Modalità Normale: 345 W $\pm$ 10% a 110 Vac (rete attiva) Modalità ECO: 285 W $\pm$ 10% a 110 Vac (rete attiva) Modalità Standby: < 0,5 W Standby di rete S510/S510n: < 9,6 W
Audio	2 casse da 10 Watt RMS
Livello di disturbo	Modalità Normale: 36 dB(A) Modalità ECO: 32 dB(A)
Peso del proiettore	7,6 kg
Peso penna IR (solo per S510)	55,2 g (con batterie)
Dimensioni (larghezza x altezza x profondità)	357 x 231 x 367 mm

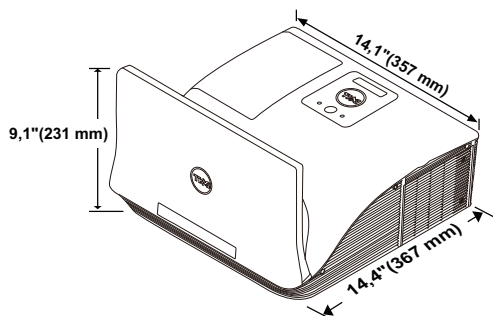

Dimensioni penna IR (D x $\Phi$ ) (solo per S510)	162,2 x 18 mm
--	---------------

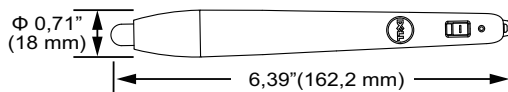

Ambiente	<p>Temperatura d'esercizio: Da 5°C a 40°C (da 41 °F a 104 °F)          Umidità: 80% massimo</p> <p>Temperatura di immagazzinamento: Da 0 °C a 60 °C (da 32 °F a 140 °F)          Umidità: 90% massimo</p> <p>Temperatura di spedizione: Da -20 °C a 60 °C (da -4 °F a 140 °F)          Umidità: 90% massimo</p>
Connettori I/O	<p>Alimentazione: Una presa d'alimentazione CA (3 pin - C14)</p> <p>Ingresso VGA: Due connettori D-sub 15 pin (blu), VGA-A e VGA-B, per segnali ingresso RGB analogico/Componente.</p> <p>Uscita VGA: Un connettore D-sub 15 pin (nero) per loop through VGA-A.</p> <p>Ingresso video composito: un connettore RCA giallo per segnale CVBS.</p> <p>Ingresso HDMI: Due connettori HDMI per il supporto di HDMI 1.4a. Conforme HDCP/uno con MHL.</p> <p>Ingresso audio analogico: Due connettori stereo mini da 3,5 mm (blu) ed un paio di connettori RCA (rosso/bianco).</p> <p>Uscita audio variabile: un connettore mini audio stereo da 3,5 mm (Verde).</p> <p>Porta USB (tipo B): Uno slave mini USB per supporto remoto e aggiornamento firmware.</p> <p>Porta RS232: Un connettore D-sub 9 pin per comunicazione RS232.</p> <p>Porta USB (tipo A): Un connettore USB per la riproduzione multimediale (video/musica/foto/Office Viewer).</p> <p>Porta USB (tipo B): Un connettore USB per supportare visualizzazione USB e accesso all'archivio di memoria USB (memoria interna).</p>

	Porta RJ45: Un connettore RJ45 per il controllo del proiettore tramite display di rete e LAN.
Microfono	un connettore stereo mini da 3,5 mm (Rosa).
Wireless	Standard wireless: IEEE 802.11 a/b/g/n (1T2R) Ambiente sistema operativo: Windows 8/7/Vista/XP/2000, MAC OS X Supporto di: Presentazioni e controllo proiettore. Consente la connessione contemporanea di un massimo di 30 utenti. Divisione schermo 4 a 1. Permette di proiettare sullo schermo quattro diapositive di presentazione. Modalità di controllo conferenza. Supporta Proiezione audio (potrebbe essere richiesta l'installazione del driver. Scaricare dal sito dell.com/support). Supporta proiezione MobiShow e WiFi-Doc.
Lampada	Lampada OSRAM da 280 W sostituibile dall'utente
Durata lampada	Modalità Normale: Fino a 3000 ore Modalità ECO: Fino a 4000 ore Modalità ciclo eco dinamico: Fino a 5000 ore



**NOTA:** La classificazione della durata della lampada di un proiettore è solo la misura della degradazione della luminosità e non una specifica del tempo che occorre alla lampada per guastarsi o cessare di emettere luce. La durata della lampada indica il tempo che occorre al 50% delle lampade prima di subire una riduzione della luminosità di circa il 50% dei lumens. La classificazione della durata della lampada non è garantita. La durata operativa di una lampada per proiettore varia a seconda delle condizioni operative e dell'uso. L'utilizzo di un proiettore in condizioni di stress, che possono includere ambienti polverosi soggetti a temperature elevate, per molte ore al giorno, e lo spegnimento improvviso, accorcerà la durata della lampada e molto probabilmente ne provocherà la rottura.

## Assegnazione di pin RS232

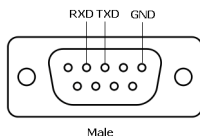

### Protocollo RS232

- Impostazioni di comunicazione

Impostazioni di connessione	Valore
Velocità Baud	19.200
Bit di dati	8
Parità	Nessuno
Bit di stop	1

- Tipi di comandi  
Per visualizzare il menu dell'OSD e regolare le impostazioni.
- Sintassi dei comandi di controllo (da PC a proiettore)  
[H][AC][SoP][CRC][ID][SoM][COMMAND]
- Esempio: comando di accensione (invio iniziale di byte bassi)  
--> 0xBE, 0xEF, 0x10, 0x05, 0x00, 0xC6, 0xFF, 0x11, 0x11, 0x01, 0x00, 0x01
- Elenco dei comandi di controllo  
Per visualizzare il codice RS232 più recente, andare sul sito di assistenza Dell all'indirizzo [support.dell.com](http://support.dell.com).  
Per visualizzare i comandi e l'elenco SNMP più recente, andare sul sito di assistenza Dell all'indirizzo [support.dell.com](http://support.dell.com).

## Modalità di compatibilità (Analogico/Digitale)

Risoluzione	Frequenza di aggiornamento (Hz)	Frequenza di sincronizzazione orizzontale (KHz)	Frequenza pixel (MHz)
640 x 350	70,087	31,469	25,175
640 x 480	59,940	31,469	25,175
720 x 480 p60	59,940	31,469	27,000
720 x 576 p50	50,000	31,250	27,000
720 x 400	70,087	31,469	28,322
640 x 480	75,000	37,500	31,500
640 x 480	85,008	43,269	36,000
800 x 600	60,317	37,879	40,000
800 x 600	75,000	46,875	49,500
800 x 600	85,061	53,674	56,250
1024 x 768	60,004	48,363	65,000
1280 x 720 p50	50,000	37,500	74,250
1280 x 720 p60	60,000	45,000	74,250
1920 x 1080 i50	50,000	28,125	74,250
1920 x 1080 i60	60,000	33,750	74,250
1280 x 720	59,855	44,772	74,500
1024 x 768	75,029	60,023	78,750
1280 x 800	59,810	49,702	83,500
1366 x 768	59,790	47,712	85,500
1360 x 768	60,015	47,712	85,500
1024 x 768	84,997	68,677	94,500
1440 x 900	59,887	55,935	106,500
1280 x 1024	60,020	63,981	108,000
1400 x 1050	59,978	65,317	121,750
1280 x 800	84,880	71,554	122,500
1280 x 1024	75,025	79,976	135,000
1440 x 900	74,984	70,635	136,750
1680 x 1050	59,954	65,290	146,250
1280 x 960	85,002	85,938	148,500
1920 x 1080	60,000	67,500	148,500
1024 x 768	119,989	97,551	115,500

# 6

## Contattare Dell

---

Negli Stati Uniti, chiamare 800-WWW-DELL (800-999-3355).



**NOTA:** Se non si possiede una connessione Internet attiva, è possibile trovare le informazioni di contatto nella fattura di acquisto, nella distinta di spedizione, nella bolla o nel catalogo dei prodotti Dell.

Dell fornisce diverse opzioni di assistenza e supporto online. La disponibilità varia in base al paese e al prodotto e alcuni servizi potrebbero non essere disponibili nella propria zona. Per contattare Dell per le vendite, il supporto tecnico o per il servizio tecnico:

- 1 Andare al sito [www.dell.com/contactDell](http://www.dell.com/contactDell).
- 2 Selezionare la regione sulla mappa interattiva.
- 3 Selezionare un segmento per il contatto.
- 4 Selezionare il collegamento al servizio o il supporto adeguato in base alle proprie necessità.



## **Per contattare Crestron**

Crestron mette a disposizione opzioni di assistenza tecnica telefonica o a domicilio. La disponibilità dipende dai paesi, però gli utenti di tutti i paesi possono inviare un messaggio all'indirizzo: [getroomview@crestron.com](mailto:getroomview@crestron.com).

Assistenza tecnica

Negli Stati Uniti e in Canada

Telefono: 877-516-5394

E-mail: [roomviewsupport@crestron.com](mailto:roomviewsupport@crestron.com)

Fuori da Stati Uniti e in Canada

Telefono: +1 201-367-1037

E-mail: [roomviewsupport@crestron.com](mailto:roomviewsupport@crestron.com)

# 7

## Appendice: Glossario

---

**ANSI Lumens** — Uno standard per misurare la luminosità. Viene calcolato dividendo l'immagine di un metro quadrato in nove rettangoli uguali, misurando la lettura della lux (luminosità) al centro di ciascun rettangolo e facendo la media di questi nove punti.

**Proporzioni** — Il rapporto proporzioni più comune è 4:3 (4 a 3). I formati video e televisivi precedenti sono in formato 4:3, che significa una larghezza dell'immagine pari a  $\frac{4}{3}$  volte l'altezza.

**Luminosità** — La quantità di luce emessa da uno schermo o schermo di proiezione o proiettore. La luminosità di un proiettore è misurata in ANSI lumens.

**Temperatura colore** — La presenza di luce bianca nel colore. Una bassa temperatura di colore implica una luce calda (più gialla/rossa), mentre una temperatura alta implica una luce più fredda (più blu). L'unità standard per la temperatura colore è il Kelvin (K).

**Video componente** — Un metodo per fornire video di qualità in un formato che consiste di un segnale luminanza e di due segnali cromatici separati definiti come Y'Pb'Pr' per il componente analogico e come Y'Cb'Cr' per il componente digitale. Il video componente è disponibile sui lettori DVD.

**Video comp.** — Un segnale video che combina luminanza (luminosità), cromaticità (colore), sincronismo detto "burst" (riferimento colore) e sincronia (sincronizzazione dei segnali orizzontali e verticali) in un segnale a forma d'onda trasportato da una singola coppia di cavi. Ci sono tre tipi di formati, rispettivamente NTSC, PAL e SECAM.

**Risoluzione compressa** — Se le immagini in ingresso hanno una risoluzione superiore a quella originaria del proiettore, le immagini che ne risultano saranno scalate per essere adattate alla risoluzione originaria del proiettore. La compressione di un dispositivo digitale, per natura, comporta la perdita di alcune parti dell'immagine.

**Rapporto di contrasto** — Rapporto tra i valori chiari e scuri di un'immagine, oppure il rapporto tra i loro valori minimi e massimi. Nell'industria della proiezione sono utilizzati due metodi per misurare il rapporto:

- 1 Full On/Off — Misura il rapporto di luce emessa da un'immagine completamente bianca (full on) e di luce emessa di un'immagine completamente nera (full off).

**2 ANSI** – Misura un modello di 16 rettangoli bianchi e neri alternati. La luce media emessa dei rettangoli bianchi viene divisa per la luce media emessa dei rettangoli neri al fine di determinare il rapporto di contrasto ANSI.

Il contrasto Completamente acceso/spento sempre un numero maggiore del contrasto ANSI per lo stesso proiettore.

**dB** – decibel – Una unità usata per esprimere la differenza relativa della potenza o intensità, solitamente tra due segnali acustici o elettrici, uguale a dieci volte il logaritmo comune del rapporto tra i due livelli.

**Diagonale schermo** – Un metodo per misurare le dimensioni di uno schermo o di un'immagine proiettata. È la misura da un angolo a quello opposto dello schermo. Uno schermo alto 9 FT, largo 12 FT ha una diagonale di 15 FT. Questo documento ipotizza che le dimensioni diagonali sono per il tradizionale rapporto di 4:3 dell'immagine di un computer come in base all'esempio in alto.

**DHCP** – Dynamic Host Configuration Protocol – Un protocollo di rete che abilita un server ad assegnare automaticamente un indirizzo TCP/IP ad un dispositivo.

**DLP®** – Digital Light Processing™ – Tecnologia di visualizzazione a riflessione sviluppata da Texas Instruments, che utilizza piccoli specchi di manipolazione. La luce che passa attraverso un filtro colore è inviata agli specchi DLP che organizzano i colori RGB in un'immagine proiettata su schermo, tecnica nota anche come DMD.

**DMD** – Digital Micro-Mirror Device – Ciascun DMD consiste di migliaia di micro-specchi in lega d'alluminio che hanno la capacità di inclinarsi e che sono montati su una testina nascosta.

**DNS** – Domain Name System – Un servizio Internet che traduce i nomi dei domini in indirizzi IP.

**Lunghezza focale** – La distanza dalla superficie di un obiettivo al suo punto focale.

**Frequenza** – È il rapporto di ripetizione in cicli per secondo dei segnali elettrici. Misurata in Hz (Hertz).

**HDCP** – High-Bandwidth Digital-Content Protection – Una specifica sviluppata dalla Intel™ Corporation per proteggere i contenuti digitali sulle interfacce digitali come DVI e HDMI.

**HDMI** – High-Definition Multimedia Interface – HDMI trasporta su un singolo connettore sia video ad alta definizione non compresso insieme all'audio digitale, sia dati di controllo del dispositivo.

**Hz (Hertz)** – Unità di frequenza.

**IEEE802.11** – Una serie di standard per la comunicazione WLAN (Wireless Local Area Network). 802.11b/g/n usa la banda 2,4 GHz.

**Correzione distorsione** — Dispositivo che corregge la distorsione (solitamente un effetto a trapezio con la parte superiore dell'immagine più larga della parte inferiore) di un'immagine proiettata provocata da un'angolazione proiettore/schermo inappropriata.

**Distanza massima** — La distanza dallo schermo alla quale il proiettore può proiettare un'immagine utile (sufficientemente luminosa) in una stanza completamente buia.

**Dimensioni massime immagine** — L'immagine più grande ottenibile da un proiettore in una stanza senza luce. Di solito è limitata dalla gamma focale dell'obiettivo.

**Distanza minima** — La posizione più vicina allo schermo alla quale il proiettore riesce a mettere a fuoco un'immagine.

**NTSC** — National Television Standards Committee. Standard nordamericano per i video e la trasmissione, con formato video da 525 linee a 30 fotogrammi al secondo.

**PAL** — Phase Alternating Line. Standard europeo per i video e la trasmissione, con formato video da 625 linee a 25 fotogrammi al secondo.

**Inversione immagine** — Funzione che permette di capovolgere l'immagine orizzontalmente. Quando utilizzata in un ambiente di proiezione anteriore normale, testo, grafica e il resto viene visualizzato al contrario. L'immagine inversa è utilizzata per la proiezione da dietro.

**RGB** — Red (rosso), Green (verde), Blue (blu) — Di solito utilizzato per descrivere un monitor che richiede segnali separati per ciascuno dei tre colori.

**SECAM** — Standard francese e internazionale per i video e le trasmissioni, molto simile al PAL ma con un metodo diverso di invio delle informazioni colore.

**SSID** — Service Set Identifiers — Un nome usato per identificare la WLAN particolare alla quale l'utente vuole collegarsi.

**SVGA** — Super Video Graphics Array — 800 x 600 pixel.

**SXGA** — Super Extended Graphics Array — Risoluzione di 1280 x 1024 pixel.

**UXGA** — Ultra Extended Graphics Array — Risoluzione di 1600 x 1200 pixel.

**VGA** — Video Graphics Array — Risoluzione di 640 x 480 pixel.

**WEP** — Wired Equivalent Privacy — Questo è un metodo per codificare i dati di comunicazione. La chiave di codifica è creata e notificata solo all'utente che comunica, quindi i dati di comunicazione non possono essere decodificati da terzi.

**XGA** — Extended Video Graphics Array — 1024 x 768 pixel.

**WXGA** — Wide Extended Graphics Array — 1280 x 800 pixel.

# Indice

## A

assistenza  
contattare Dell 148, 150

## C

Collegamento del proiettore  
al computer 18  
Cavo audio 27  
Cavo d'alimentazione 18, 19,  
20, 21, 23, 26, 27, 28, 29,  
30  
Cavo da USB-A a USB-B 20  
Cavo da VGA a VGA 18, 26  
Cavo HDMI 19  
Cavo MHL 23  
Cavo RJ45 29  
Cavo RS232 21  
Cavo RS232 (9 pin D-sub  
femmina a femmina pin  
2-3) 30  
Cavo USB-A a USB-B mini 18  
Disco flash USB 28  
Scatola di comando RS232  
commerciale 30  
Contattare Dell 5, 133, 136

## D

Dell  
contattare 148, 150

## N

numeri di telefono 148

## O

OSD  
AVANZATE 37  
EQ audio 36  
GUIDA 50  
LINGUA 50  
LUMIN./CONTR. 35  
MOD. VIDEO 35  
REG. AUTOM. 34  
SELEZ. INPUT 32  
SELEZ. INPUT - Display  
multiplo 33  
SELEZ. INPUT USB 34  
Volume audio 36

## P

Penna interat.  
Batteria 52  
Indicatore di alimentazione  
52  
Interruttore d'alimentazione  
52  
Passante cinghietta 52  
Punta della penna 52  
Porte di collegamento  
Connettore d'alimentazione

17

Connettore di ingresso

Audio-A 17

Connettore di ingresso

Audio-B 17

Connettore di ingresso VGA-

A (D-sub) 17

Connettore di uscita audio 17

Connettore HDMI-A/MHL per

supporto funzione MHL

17

Connettore HDMI-B 17

Connettore ingresso canale

destro audio 17

Connettore ingresso canale

sinistro audio 17

Connettore ingresso VGA-B

(D-sub) 17

Connettore microfono 17

Connettore RJ-45 17

Connettore RS232 17

Connettore USB tipo A per

visualizzatore USB 17

Connettore USB tipo B

(DoUSB) per display USB

17

Connettore uscita VGA (loop

through monitor) 17

Connettore video composito

17

Mini USB (mini tipo B) 17

## R

Regolazione della messa a

fuoco del proiettore 9

Ghiera di messa a fuoco 9

Risoluzione dei problemi

Contattare Dell 130

## S

Sostituzione della lampada 136

Specifiche tecniche

Alimentatore 143

Ambiente 144

Audio 143

Colori visualizzabili 142

Compatibilità video 142

Connettori I/O 144

Consumo energetico 143

Dimensione dello schermo di  
proiezione 142

Dimensioni 143

Dimensioni penna IR 143

Distanza di proiezione 142

Livello di disturbo 143

Luminosità 142

Memoria Flash interna 142

Numero di pixel 142

Obiettivo di proiezione 142

Peso del proiettore 143

Peso penna IR 143

Proporzioni 142

Protocollo RS232 146

Rapporto di contrasto 142

Uniformità 142

Valvola luminosa 142

Velocità ruota dei colori 142

## T

Telecomando 12

## U

- Unità principale 7
  - Coperchio lampada 7
  - Diffusore da 10 W 7
  - Fotocamera 7
  - Ghiera di messa a fuoco 7
  - LED Lamp (Lampada) 7
  - LED Temp (Temperatura) 7
  - Obiettivo 7
  - Ricevitori infrarossi 7
  - Tasto alimentazione 7